



AUTOMATISMOS

PARA CONTROLO RODOVIÁRIO

AUTOMATISMOS

PARA CONTROL DE CARRETERAS



motorline[®]
PROFESSIONAL

ASSEGURAR O CONTROLO DE ACESSOS COM BARREIRAS AUTOMÁTICAS

GARANTICE EL CONTROL DE ACCESO CON BARRERAS AUTOMÁTICAS

Tem autorização para passar? As barreiras automáticas Motorline são uma mais valia para controlar acessos a parques de estacionamento, garagens e outras zonas de passagem de veículos.

¿Tiene autorización para pasar? Las barreras automáticas Motorline son una gran ventaja para controlar el acceso a estacionamientos, garajes y otras zonas de paso de vehículos.

Mais economia, o mesmo desempenho Más economía, el mismo desempeño



Segurança de edifícios e património
Seguridad de edificios y propiedades



Controlar tráfego de veículos, permitindo um fluxo simples de entradas e saídas
Controlar el tráfico de vehículos, permitiendo un flujo sencillo de entradas y salidas



Investimento a longo prazo, com baixo custo de manutenção
Inversión a largo plazo, con bajo costo de mantenimiento



Instalação simples
Instalación sencilla



Diferentes modelos de barreiras disponíveis, com configurações adaptáveis
Diferentes modelos de barrera disponibles, con configuraciones adaptables

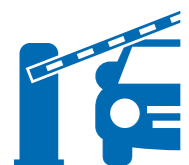

Barreira eletromecânica
Barrera electromecánica



TURBO

Equipada com um motor sem escovas (brushless)

Garanta um controlo de acessos eficiente com a barreira automática TURBO. Equipada com um motor sem escovas (brushless) de 24Vdc, esta barreira proporciona rapidez, resistência e durabilidade.

Em conformidade com a norma EN12453

Equipada con un motor sin escobillas (brushless)

Garantice un control de acceso eficaz con la barrera automática TURBO. Equipada con un motor sin escobillas (brushless) de 24 Vdc, esta barrera proporciona rapidez, resistencia y durabilidad.

De conformidad con la norma EN12453

Comprimento da haste:

Alcance del mástil:

2,5 - 6m

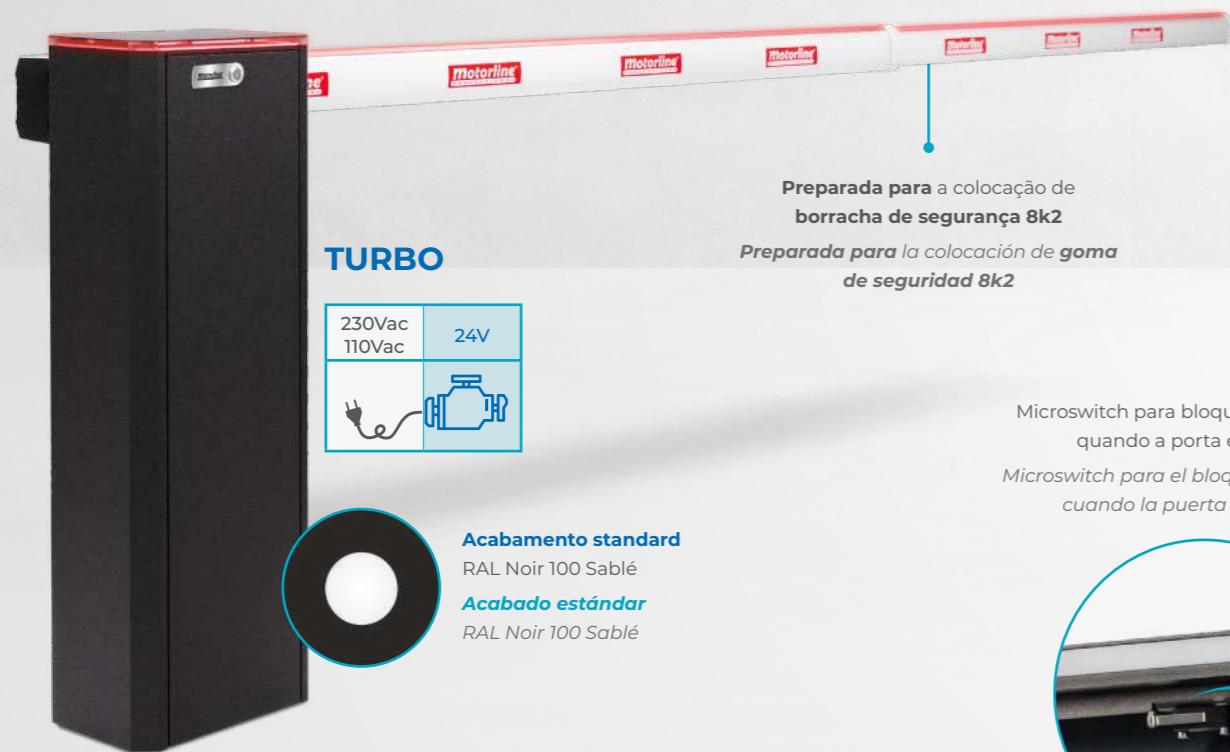

Preparada para a colocação de
borracha de segurança 8k2
Preparada para la colocación de goma
de seguridad 8k2

TURBO

230Vac 110Vac	24V



Acabamento standard
RAL Noir 100 Sablé
Acabado estándar
RAL Noir 100 Sablé

Microswitch para bloqueio de manobras
quando a porta está aberta
Microswitch para el bloqueo de maniobras
cuando la puerta está abierta



Disponível com ou sem LEDs
na haste
Disponible con o sin LEDs en
el mástil

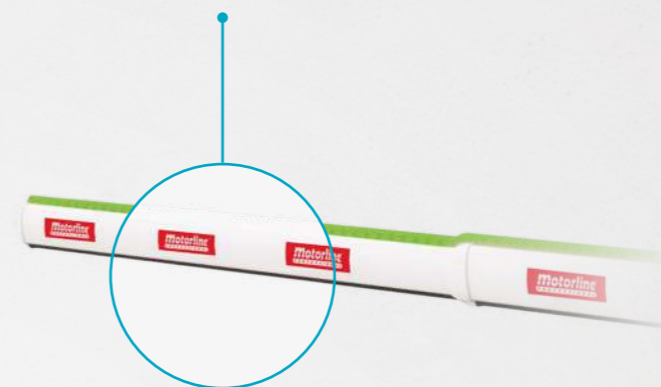

Haste extensível em alumínio
Mástil extensible en aluminio



Motor BRUSHLESS
Motor BRUSHLESS

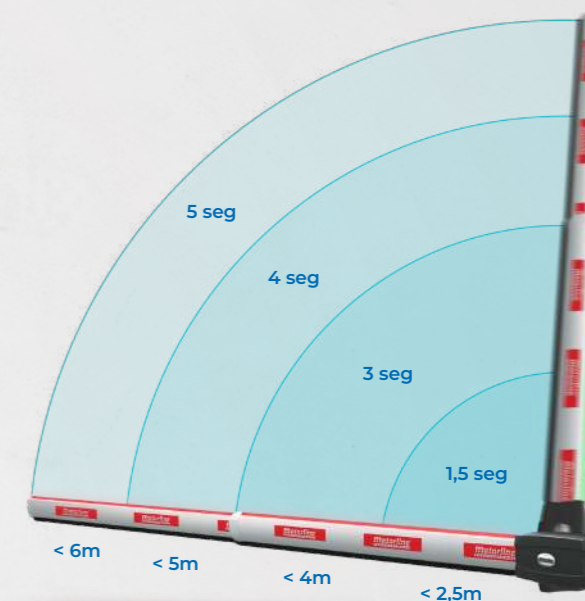

O tempo de manobra é influenciado pela medida da haste.
El tiempo de maniobra depende del tamaño del mástil.

Mais segurança: Deteção de obstáculos

A certificação da norma EN12453, confere à TURBO uma maior segurança e fiabilidade na deteção de obstáculos. Imediatamente após a deteção de um obstáculo, a haste pára e inverte o curso, garantindo que os veículos nunca fiquem presos.

Más seguridad: Detección de obstáculos

La certificación de la norma EN12453, proporciona a la TURBO una mayor seguridad y fiabilidad en la detección de obstáculos. Inmediatamente después de la detección de un obstáculo, el mástil para e invierte el curso, asegurando que los vehículos nunca se atasquen.

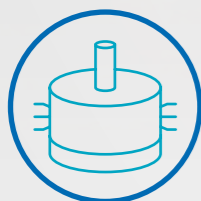

Encoder Digital
Mástil extensible en aluminio



100% Ciclos de trabalho
100% Ciclos de trabajo

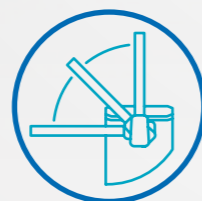

3 milhões de manobras (MCBF)
3 millones de maniobras (MCBF)



Abertura a 90° desde 1,5 seg.
Apertura de 90° desde
1,5 segundos



Pirilampo LED
Lámpara Destellante de LED



Haste nos Dois sentidos
Mástil en los dos sentidos



Compatível com MCONNECT LINK
Compatible con el
MCONNECT LINK





Conheça as diferentes variações TURBO
 Conozca las diferentes variantes de TURBO



TURBO S

230Vac	24Vdc
110Vac	





TURBO A

230Vac	24Vdc
110Vac	



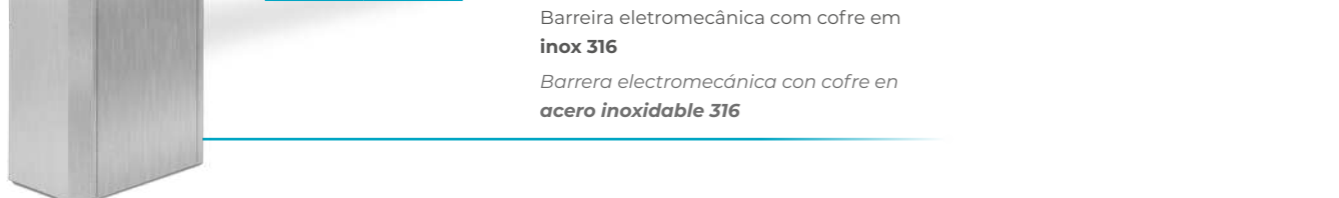

TURBO 4 INOX
TURBO 6 INOX

230Vac	24Vdc
110Vac	



Barreira eletromecânica com cofre em **inox 316**
 Barrera electromecánica con cofre en **acero inoxidable 316**



ZUMA

Para durar, durar e durar

Barreira automática desenvolvida em ferro zincado, que lhe garante resistência contra corrosão. Este é um dos tipos de ferro mais populares devido à sua durabilidade estendida, mas também devido ao seu custo que é mais acessível em relação a outros materiais.

Para durar, durar y durar

Barrera automática desarrollada en hierro galvanizado, que le garantiza resistencia a la corrosión. Este es uno de los tipos de hierro más populares debido a su larga durabilidad, pero también debido a su costo, que es más accesible en relación con otros materiales.



Disponível com ou sem LEDs na haste (ZUMA 8)

Disponible con o sin LEDs en el mástil (ZUMA 8)

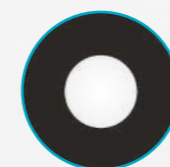

Acabamento standard

RAL Noir 100 Sablé

Acabado estándar

RAL Noir 100 Sablé

Comprimento das hastes:

Alcance de los mástiles:

ZUMA 4	ZUMA 6	ZUMA 8	ZUMA S5	ZUMA S6	ZUMA A5	ZUMA A6	ZUMA 4 INOX	ZUMA 6 INOX	ZUMA 8 INOX
2,5 - 4 m	3,5 - 6 m	6 - 8 m	< 5 m	< 6 m	< 5 m (2,5 + 2,5)	< 6 m (3 + 3)	2,5 - 4 m	3,5 - 6 m	6 - 8 m

Possibilidade de aplicar baterias **MBAT24**
Posibilidad de aplicar baterías **MBAT24**

Conheça as diferentes variações ZUMA
 Conozca las diferentes variantes de
 ZUMA



230Vac 110Vac	24Vdc



230Vac 110Vac	24Vdc



230Vac 110Vac	24Vdc

Barreira eletromecânica com cofre em
inox 316
 Barrera electromecánica con cofre en
 acero inoxidable 316



230Vac 110Vac	24Vdc

Barreira eletromecânica com cofre em
inox 316
 Barrera electromecánica con cofre en
 acero inoxidable 316

Algunas aplicaciones da barreira ZUMA
 Algunas aplicaciones de la barrera ZUMA



Instalação no Panamá
 Instalación en Panamá

SIGMA X

Simplicidade e eficiência? Check!

Barreira automática com design único e resistente que eleva o seu nível de segurança. Forrada com perfis de alumínio amovíveis, facilitando o acesso por parte dos instaladores à sua mecânica e eletrónica.

¿Simplicidad y eficacia? Check!

Barrera automática con un design único y resistente que eleva su nivel de seguridad. Forrada con perfiles de aluminio desmontables, facilitando el acceso de los instaladores a su mecánica y electrónica.



LEDs e sensor crepuscular incorporados na haste
LEDs y sensor crepuscular incorporados en el mástil

Haste extensível em alumínio
Mástil extensible en aluminio

Preparada para a colocação de borracha de segurança 8k2
Preparada para la colocación de goma de seguridad 8k2

Chassi em aço zincado e revestimento exterior em alumínio lacado sablé
Chasis en acero galvanizado y revestimiento exterior en aluminio lacado sablé

Batentes mecânicos de fácil ajuste
Batientes mecánicos fáciles de ajustar

SIGMA X4 SIGMA X6

230Vac 110Vac	24V

Comprimento das hastes:
Alcance de los mástiles:

SIGMA X4	SIGMA X6	SIGMA XS5	SIGMA XA5
2,5 - 4 m	3,5 - 6 m	< 5 m	< 5 m (2,5 + 2,5)



Possibilidade de aplicar baterias MBAT24
Posibilidad de aplicar baterías MBAT24

Barreira com haste articulada (até 5 metros)
Barrera con mástil articulado (hasta 5 metros)

Pirilampo RGB incorporado
Lámpara destellante RGB incorporada

Todos os componentes elétricos encontram-se no interior
Todos los componentes eléctricos se encuentran en el interior

SIGMA XA5

230Vac 110Vac	24V

Barreira com haste de saia (até 5 metros)
Barrera con mástil de faldón (hasta 5 metros)

SIGMA XS5

230Vac 110Vac	24V

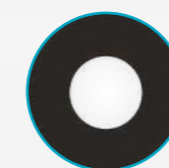

Acabamento standard
RAL Noir 100 Sablé
Acabado estándar
RAL Noir 100 Sablé



CONHEÇA A GAMA COMPLETA DE HASTES CONOZCA LA GAMA COMPLETA DE MÁSTILES

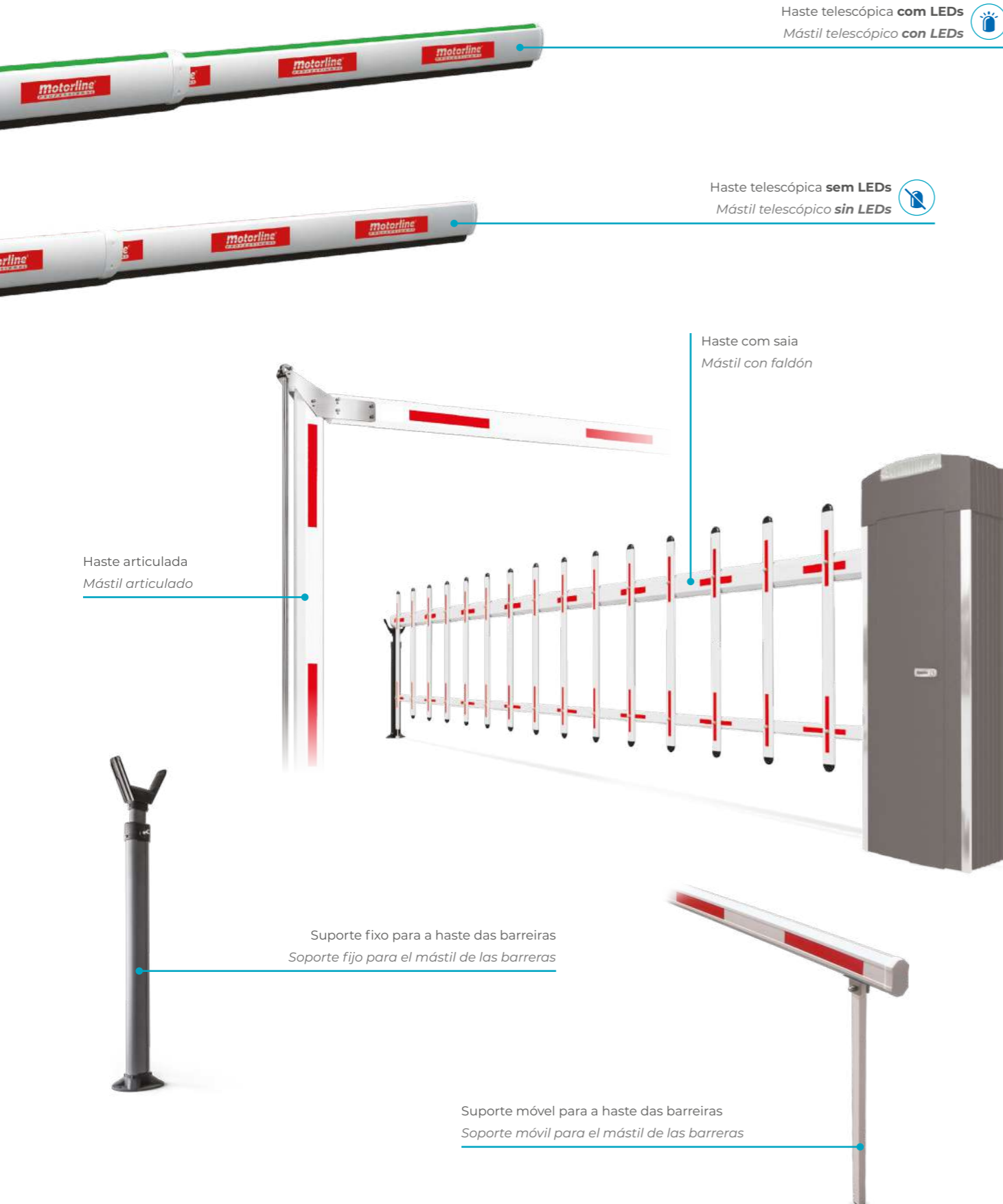

CARACTERÍSTICAS DE TODA A GAMA CARACTERÍSTICAS DE TODA LA GAMA

	ZUMA 4	ZUMA 6	ZUMA8	SIGMA X4	SIGMA X6	TURBO 4	TURBO 6
Comprimento máximo da haste Longitud máxima del mástil	Até 4 metros Hasta 4 metros	Até 6 metros Hasta 6 metros	Até 8 metros Hasta 8 metros	Até 4 metros Hasta 4 metros	Até 6 metros Hasta 6 metros	Até 4 metros Hasta 4 metros	Até 6 metros Hasta 6 metros
Frequência de trabalho Frecuencia de trabajo	80%	80%	80%	80%	80%	100%	100%
Velocidade de abertura Velocidad de apertura	4 seg. / seg.	5 seg. / seg.	8 seg. / seg.	4 seg. / seg.	5 seg. / seg.	3 seg. / seg.	5 seg. / seg.
Tempo de vida útil (ciclos)* Tiempo de vida (ciclos)	1 000 000	1 000 000	1 000 000	1 000 000	1 000 000	3 000 000	3 000 000
Chassi em aço zincado e cofre em alumínio Chasis en acero zincado y cofre en aluminio				✓	✓		
Cofre em aço zincado Cofre en acero zincado	✓	✓	✓			✓	✓
Lacagem Lacado	✓	✓	✓	✓	✓	✓	✓
Iluminação na haste Iluminación en el mástil			✓	✓	✓	✓	✓
Pirilampo incorporado Lámpara destellante incorporada				✓	✓	✓	✓
Cor standard da estrutura Color estándar de la estructura	NOIR 100 SABLÉ	NOIR 100 SABLÉ	NOIR 100 SABLÉ	NOIR 100 SABLÉ	NOIR 100 SABLÉ	NOIR 100 SABLÉ	NOIR 100 SABLÉ

*A vida útil do produto não deve ser confundida com a garantia do produto. O número de ciclos é um valor indicativo e é aplicado apenas quando a instalação, manutenção e utilização cumprem com os requisitos da Motorline. A média de vida útil pode ser afetada por outros fatores, tais como, condições climáticas e ambientais.
La vida útil del producto no debe confundirse con la garantía del producto. El número de ciclos es un valor indicativo y sólo se aplica cuando la instalación, el mantenimiento y el uso cumplen los requisitos de Motorline. La vida útil media puede verse afectada por otros factores, como las condiciones meteorológicas y ambientales.

A nova geração de barreiras sem limites La nueva generación de barreras sin límites

CHAINLIFT

Corrente que impede a passagem e assegura acessos

Barreira automática de corrente com dois pilares automatizados a 24Vdc para uso intensivo, fabricados em alumínio resistente e lacados em preto mate (outras cores RAL disponíveis).

Ao contrário de outros produtos equivalentes no mercado, ambos os pilares da barreira são automatizados, com pirilampo RGB incorporado que identifica o estado da manobra.

La cadena impide el paso y asegura el acceso

Barrera automática de cadena con dos pilares automatizados de 24Vdc para uso intensivo, fabricados en aluminio resistente y lacados en negro mate (otros colores RAL disponibles).

A diferencia de otros productos equivalentes en el mercado, ambos pilares de la barrera son automatizados, con una lámpara destellante RGB incorporado que identifica el estado de la maniobra.

Barreira de corrente Barrera de cadena

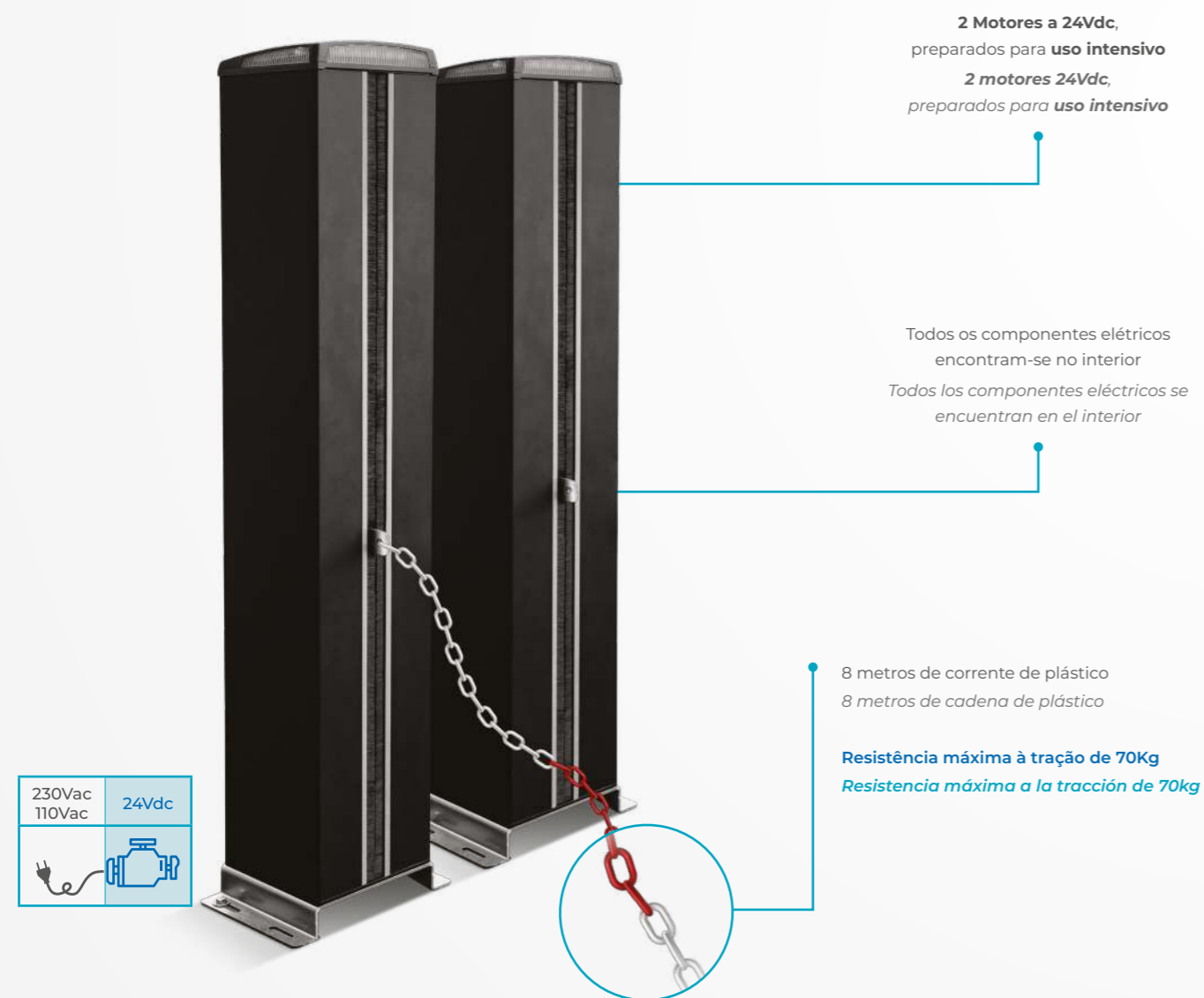

Pirilampo RGB incorporado
Lámpara destellante RGB incorporada

Cofre em **alumínio lacado**
*Cofre en **aluminio lacado***

Acabamento standard
RAL Noir 100 Sablé
Acabado estándar
RAL Noir 100 Sablé

Possibilidade de aplicar kit de baterias **KIT BATERIAS 2.2AH+CX50**
*Posibilidad de aplicar el kit de baterías **KIT BATERIAS 2.2AH+CX50***

MPIE

Os pilares MPIE foram desenvolvidos para controlo de trânsito, limitando a passagem de viaturas.
Construídos integralmente em aço-inox 304 e PVC, são pilares anti-vandalismo, apropriados para ser soterrados.
Los pilares MPIE fueron desarrollados para el control de tráfico, limitando el paso de vehículos.
Construidos totalmente en acero inoxidable 304 y PVC, son pilares antivandálicos, adecuados para ser soterrados.

Pilaretes em aço-inox
Bolardos en acero inoxidable

MPIE05 Pilar fixo *Pilar fijo*

Aço inox 304
Acero inoxidable 304



Indicado para aplicar entre 2 pilões automáticos (MPIE10)
Indicado para aplicar entre 2 Bolardos automáticos (MPIE10)

Disponível em 3 alturas (400, 600 e 800mm)
Disponível en 3 alturas (400, 600 y 800 mm)

MPIE10 Pilar automático *Pilar automático*

230Vac 110Vac	24Vdc
------------------	-------

● ● ●
Módulo de LEDs RGB integrado
Módulo de LED RGB integrado

Aço inox 304
Acero inoxidable 304



Disponível em 3 alturas (400, 600 e 800mm)
Disponível en 3 alturas (400, 600 y 800 mm)



Instalação em **Munique, Alemanha**
Instalación en **Múnic, Alemania**



Possibilidade de aplicar baterias **MBAT24**
Posibilidad de aplicar baterías **MBAT24**

- ✓ Controlar entradas e saídas de veículos
Controlar entradas y salidas de vehículos
- ✓ Controlar estacionamento em passeios e outros locais
Controlar estacionamiento en aceras y otros lugares
- ✓ Limitar o acesso de veículos a zonas reservadas, como locais históricos, ruas municipais e estacionamentos privados
Limitar el acceso de vehículos a zonas reservadas, como lugares históricos, calles municipales y estacionamientos privados

COMPLETE OS SEUS AUTOMATISMOS COMPLETE SUS AUTOMATISMOS



FALK

Comando de 4 canais Rolling Code 433Mhz ou 868Mhz. Disponível em preto ou branco.

Mando de 4 canales Rolling Code 433Mhz o 868Mhz. Disponible en blanco o negro.



MF30

Jogo de fotocélulas a raios infravermelhos modulados com alcance nominal de 25m.

Juego de fotocélulas de rayos infrarrojos modulados con un alcance nominal de 25m.



MSC50

Sensor crepuscular que permite manter ligado os LEDs dos pilares ou barreiras durante ambientes de baixa luminosidade.

Sensor crepuscular que permite mantener encendidos los LED de los pilares o las barreras en ambientes de poca luz.



MS01-230V

Semáforo 230Vac com lâmpadas LED para controlo rodoviário compatível com a central MCS01.
Semáforo 230Vac con lámparas LED para control de carreteras compatible con MCS01.

MS01-24V

Semáforo 24Vdc com lâmpadas LED para controlo rodoviário compatível com a central MCS01.
Semáforo 24Vdc con lámparas LED para control de carreteras compatible con MCS01.



MC90BL-BR

Central para 1 motor brushless 24Vdc:

- Abertura ou fecho de emergência (dependendo da função selecionada) em caso de falha de energia
- Módulo de encaixe rápido para utilização de sistema Master/Slave
- Sistema de controlo via rádio
- Conexão Plug & Play com o **MCONNECT LINK**

Central para 1 motor brushless 24Vdc:

- Apertura o cierre de emergencia (dependiendo de la función seleccionada) en caso de falla de energía
- Módulo de encaje rápido para uso de sistemas Master/Slave
- Sistema de control vía radio
- Conexión Plug & Play con **MCONNECT LINK**



MC60

Central para 1 motor 24Vdc.

Central para 1 motor de 24Vdc.

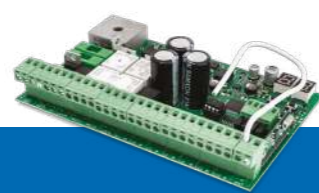

MC62

Central para 2 motores 24Vdc.

Central para 2 motores 24Vdc.



MCS01

Central desenvolvida para trabalhar em conjunto com semáforos 230Vac / 24Vdc de controlo de passagem de veículos.

Central desarrollada para trabajar en conjunto con semáforos 230Vac / 24Vdc de control de tráfico.



Não precisa de alimentação para funcionar
No necesita de alimentación para funcionar



O sistema permanece desligado até receber nova ordem
El sistema permanece apagado hasta recibir nueva orden



Baterias 12ah com mais autonomia e proteção de descarga
Capacidad para baterías de hasta 28Ah y protección contra descargas

APOLO

KIT PAINEL SOLAR 24VDC KIT PANEL SOLAR 24VDC

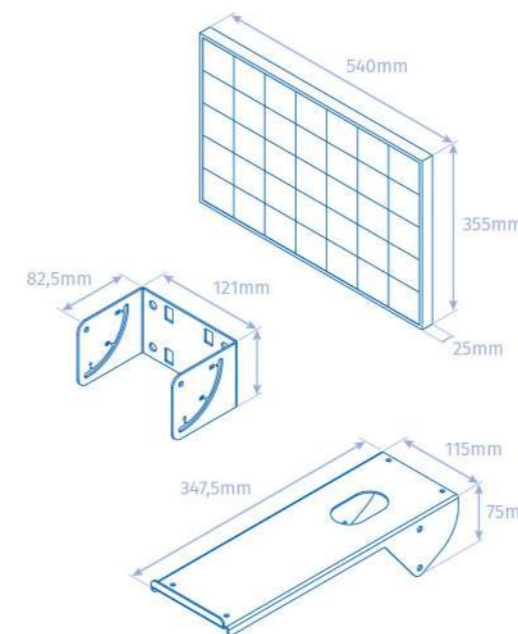

Utilize a energia solar para automatizar todo o tipo de motorização a 24V.

Adequado para portões distantes de rede elétrica fixa e para simplificar instalações quando existe impossibilidade de passagem de cabos elétricos, sem a necessidade de ligações ou escavações, mesmo nos locais mais remotos ou de difícil acesso.

- ✓ Compatível com todas as marcas do mercado
- ✓ Sem risco de apagões
- ✓ Maior economia e respeito pelo meio ambiente

Utilice la energía solar para automatizar todo tipo de motorización a 24V.

Adequado para portones alejados de una red eléctrica fija y para simplificar las instalaciones cuando es imposible el paso de cables eléctricos, sin necesidad de conexiones ni excavaciones, incluso en los lugares más remotos o de difícil acceso.

- ✓ Compatible con todas las marcas del mercado
- ✓ Sin riesgo de apagones
- ✓ Mayor economía y respeto por el medio ambiente



Compatibilidade com Compatibilidad con MCONNECT



Os módulos Wi-Fi da gama MCONNECT permitem controlar à distância qualquer tipo de dispositivo, através do telemóvel, tablet ou computador. Com apenas um toque, controle a abertura e fecho do portão da garagem ou o ligar e desligar de luzes.

Los módulos Wi-Fi de la gama MCONNECT permiten controlar a distancia cualquier tipo de dispositivo, a través del teléfono móvil, la tablet o el ordenador. Con apenas un toque, controle la apertura y el cierre de la puerta del garaje o el encendido y el apagado de las luces.

CONEXÃO COM ASSISTENTES DE VOZ! ¡CONEXIÓN CON ASISTENTES DE VOZ!



BRIDGE

Módulo Wi-Fi que permite controlar à distância, através da app MCONNECT, até 60 dispositivos de todo o tipo.

Módulo Wi-Fi que permite controlar a distancia, a través de la app MCONNECT, hasta 60 dispositivos de todo tipo.



DUAL SWITCH

Módulo Wi-Fi desenvolvido para controlar à distância pontos de iluminação através da APP MCONNECT. Também possibilita o controlo de automatismos, tornando-se uma solução mais económica para quem pretende controlar apenas 1 portão.

Módulo Wi-Fi desarrollado para controlar a distancia los puntos de iluminación a través de la APP MCONNECT. También permite controlar automatismos, convirtiéndose en una solución más económica para quienes sólo quieren controlar 1 portón.



LINK

Dispositivo Wi-Fi que simplifica a programação e monitorização das centrais eletrónicas da Motorline.

Dispositivo Wi-Fi que simplifica la programación y monitorización de las centrales electrónicas de Motorline, permitiéndole además controlar puertas o portones a distancia.

MCONNECT APP

Tudo isto na palma da sua mão

- Organize as divisões da sua casa na app
- Crie rotinas automáticas
- Crie cenários para automatizar ações
- Programe alertas e notificações das ações
- Faça a gestão dos utilizadores para cada casa

Todo esto en la palma de su mano

- Organice las divisiones de su casa en la app
- Cree rutinas automáticas
- Cree escenarios para automatizar acciones
- Programe alertas y notificaciones de las acciones
- Gestione los usuarios para cada casa

Aceda à APP MCONNECT através do seu computador Acceda a la APP MCONNECT a través de su ordenador

Além da versão mobile, agora consegue aceder à APP MCONNECT através do seu computador. Uma mais valia para quem precisa de gerir vários dispositivos como por exemplo, em condomínios ou empresas.

Además de la versión móvil, ahora puede acceder a la APP MCONNECT a través de su ordenador. Una plusvalía para quienes necesitan gestionar varios dispositivos, por ejemplo, en condominios o empresas.



M200

COMUNICADOR 4G LTE

COMUNICADOR 4G LTE



Mesmo sem acesso à internet, este novo comunicador com rede 4G LTE permite controlar dispositivos à distância, por Bluetooth, chamada telefónica ou SMS, de forma mais rápida e totalmente **GRATUITA**.

Para além disso, é possível realizar a comutação de equipamentos que requerem ligar ou desligar o seu sistema remotamente, como por exemplo: alarmes, bombas de calor e/ou ares-condicionados.

Incluso sin acceso a Internet, este nuevo comunicador con red 4G LTE permite controlar dispositivos a distancia mediante Bluetooth, llamada telefónica o SMS, de forma más rápida y totalmente GRATUITA. Además, es posible realizar la conmutación de equipos que requieran encender o apagar su sistema de forma remota, como por ejemplo: alarmas, bombas de calor y/o aires acondicionados.



Até 1000 utilizadores

Hasta 1000 usuarios



Utilização Bluetooth em simultâneo

Utilización simultánea del Bluetooth



Ativar/Desativar à distância alarmes e outros dispositivos

Activar/Desactivar alarmas y otros dispositivos a distancia



Programação horária de eventos

Programación horaria de eventos



Controlar dispositivos através de SMS

Controlar dispositivos a través de SMS

Descarregue a APP

- Consultar histórico de ações
- Notificações de proximidade de um dispositivo
- Receção de feedback ao executar alterações nas configurações
- Definir três níveis de permissão dos utilizadores: Proprietário – Administrador – Utilizador
- Definir utilizadores por intervalo de tempo
- Importar e exportar utilizadores em massa através de ficheiro CSV (Excel)
- Adicionar utilizadores sem digitar o número, procurando na lista de contactos

Descargue la APP

- Consultar histórico de acciones
- Notificaciones de proximidad de un dispositivo
- Recepción del feedback al realizar cambios en las configuraciones
- Definir tres niveles de autorización de los usuarios: Propietario – Administrador – Usuario
- Definir usuarios por intervalo de tiempo
- Importar y exportar usuarios de forma masiva a través de un archivo CSV (Excel)
- Añadir usuarios sin digitar el número, buscando en la lista de contactos



DOWNLOAD DA APP
DOWNLOAD DE LA APP



Adicione os Widgets ao ecrã principal do seu smartphone
Añada los Widgets a la pantalla principal de su smartphone



Utilizadores por intervalo de tempo

É possível adicionar utilizadores com controlo por intervalo de tempo.

Utilizadores por intervalo de tempo

Es posible añadir usuarios con control por intervalo de tiempo.



Programação Horária de Eventos

- Definir até 8 rotinas por dia e por cada relé
- Seleção de dias em que as rotinas serão ou não ativadas
- Mudança automática de horário de verão e inverno

Programación Horaria de Eventos

- Definir hasta 8 rutinas por día y por cada relé
- Selección de los días en que se activarán o no las rutinas
- Cambio automático del horario de verano e invierno



Notificações de Alertas

É possível configurar o M200 como comunicador de alarme.

Notificaciones de Alertas

Es posible configurar el M200 como comunicador de alarma.



motorline.pt

 (+351) 253 830 060

 mail@motorline.pt