

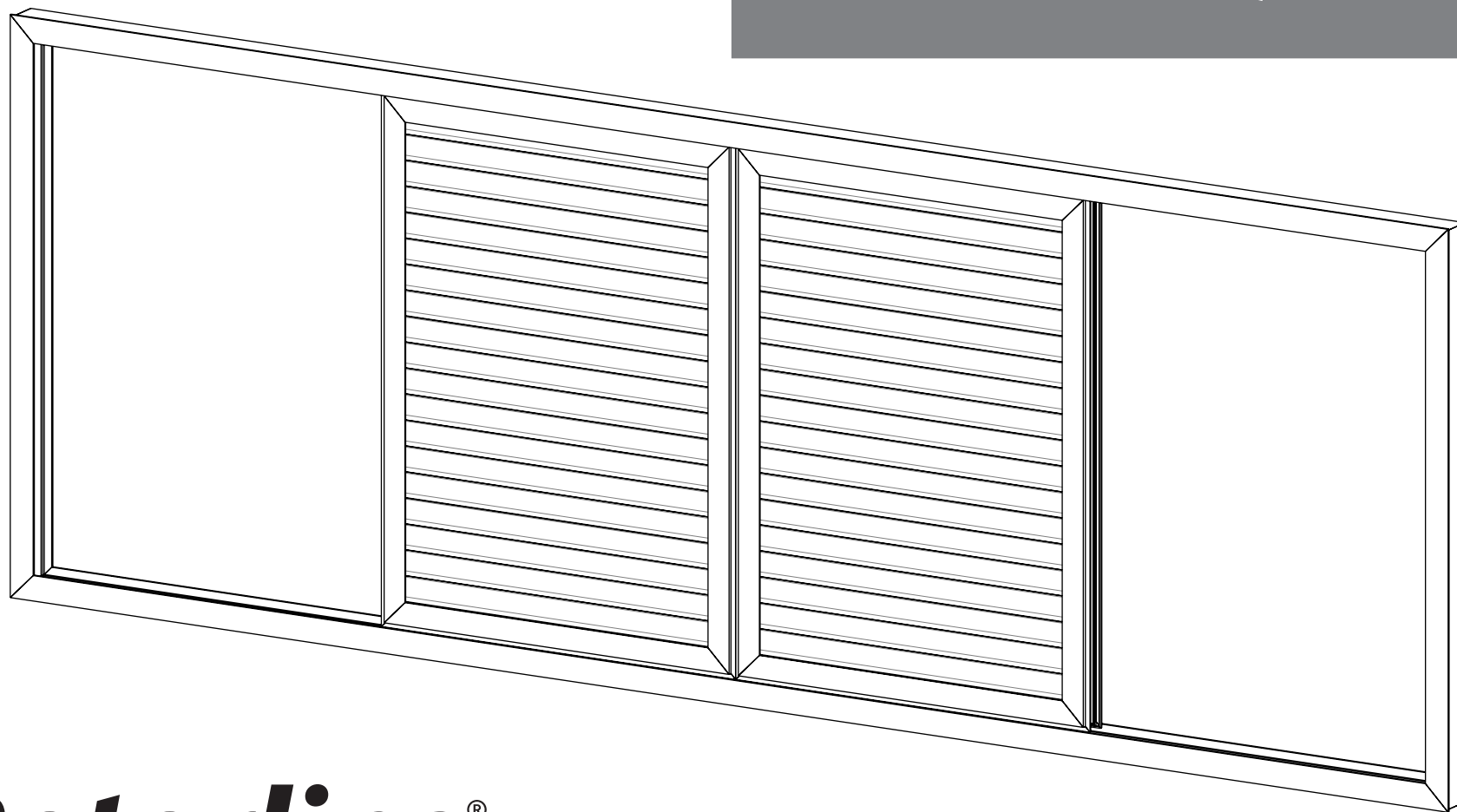

KPORTC85

MANUAL DO UTILIZADOR/INSTALADOR



00. CONTEÚDO

ÍNDICE

01. AVISOS DE SEGURANÇA

NORMAS A SEGUIR 1B

02. ESQUEMA DE LIGAÇÕES

LIGAÇÃO DE COMPONENTES À CENTRAL 4

03. O AUTOMATISMO

CARACTERÍSTICAS TÉCNICAS 5A

04. INSTALAÇÃO

INSTALAÇÃO DO AUTOMATISMO 5B

05. PROGRAMAÇÃO

CENTRAL 6A

PROGRAMAÇÃO DE COMANDOS 6A







PROGRAMAÇÃO DO TEMPO DE TRABALHO 6A

PROGRAMAÇÃO DO TEMPO DE PAUSA 6B

POTENCIÓMETROS 6B

APAGAR COMANDOS E DEFINIÇÕES DA CENTRAL 6B

01. AVISOS DE SEGURANÇA

	Este produto está certificado de acordo com as normas de segurança da Comunidade Europeia (CE).
	Este produto está em conformidade com a Diretiva 2011/65/UE do Parlamento Europeu e do Conselho, relativa à restrição do uso de determinadas substâncias perigosas em equipamentos elétricos e eletrónicos e com a Diretiva Delegada (UE) 2015/863 da Comissão.
	(Aplicável em países com sistemas de reciclagem). Esta marcação indica que o produto e acessórios eletrónicos (ex. carregador, cabo USB, material eletrónico, comandos, etc.) não devem ser descartados como outros resíduos domésticos, no final da sua vida útil. Para evitar possíveis danos ao ambiente ou à saúde humana, decorrentes da eliminação descontrolada de resíduos, separe estes itens de outros tipos de resíduos e recicle-os de forma responsável, para promover a reutilização sustentável dos recursos materiais. Os utilizadores domésticos devem entrar em contacto com o revendedor onde adquiriram este produto ou com a Agência do Ambiente Nacional, para obter detalhes sobre onde e como podem levar esses itens para reciclagem ambientalmente segura. Os utilizadores empresariais devem contactar o seu fornecedor e verificar os termos e condições do contrato de compra. Este produto e os seus acessórios eletrónicos não devem ser misturados com outros resíduos comerciais para lixo.
	Esta marcação indica que as pilhas/baterias não devem ser descartadas como outros resíduos domésticos, no final da sua vida útil. As pilhas/baterias devem ser entregues, para reciclagem, nos pontos de recolha seletiva.
	Os diferentes tipos de embalagens (cartão, plástico, etc.) devem ser objeto de recolha seletiva para a reciclagem. Separe as embalagens e recicle-as de forma responsável.
	Esta marcação indica que o produto e acessórios eletrónicos (ex. carregador, cabo USB, material eletrónico, comandos, etc.), são passíveis de descargas elétricas, pelo contacto direto ou indireto com eletricidade. Seja prudente ao manusear o produto e respeite todas as normas de segurança indicadas neste manual.

01. AVISOS DE SEGURANÇA

AVISOS GERAIS

- Neste manual encontram-se informações de utilização e segurança muito importantes. Leia cuidadosamente todas as instruções do manual antes de iniciar os procedimentos de instalação/utilização e mantenha este manual num lugar seguro para que possa ser consultado sempre que necessário.
- Este produto destina-se exclusivamente à utilização mencionada neste manual. Qualquer outra aplicação ou operação que não esteja considerada é expressamente proibida, pois poderá danificar o produto e/ou colocar pessoas em risco originando ferimentos graves.
- Este manual destina-se principalmente a instaladores profissionais, não invalidando que o utilizador também tenha a responsabilidade de ler atentamente a secção “Normas do Utilizador”, de forma garantir o correto funcionamento produto.
- A instalação e reparação deste equipamento deve ser feita unicamente por técnicos qualificados e experientes, garantindo que todos estes procedimentos sejam efetuados em conformidade com as leis e normas aplicáveis. Os utilizadores não profissionais e sem experiência estão expressamente proibidos de executar qualquer ação, a não ser que tenha sido explicitamente solicitado por técnicos especializados para o fazer.
- As instalações devem ser frequentemente examinadas de forma a verificar o desequilíbrio e os sinais de desgaste ou estragos dos cabos, molas, dobradiças, rodas, apoios ou outros elementos mecânicos de montagem.
- Não utilizar o equipamento se for necessário reparar ou ajustar.
- Na realização da manutenção, limpeza e substituição de peças o produto deverá estar desconectado da alimentação. Incluindo também qualquer operação que exija a abertura da tampa do produto.
- A utilização, limpeza e manutenção deste produto pode ser realizada por pessoas com oito ou mais anos de idade e pessoas cujas capacidades físicas, sensoriais ou mentais sejam reduzidas, ou por pessoas sem qualquer conhecimento do funcionamento do produto, desde que, a estes seja dada supervisão ou instruções por pessoas com experiência no que respeita ao uso do produto de uma maneira segura e que esteja compreendido os riscos e perigos envolvidos.

- As crianças não devem brincar com o produto ou dispositivos de abertura, para evitar que a porta ou portão motorizados sejam acionados involuntariamente.
- Se o cabo de alimentação estiver danificado, deve ser substituído pelo fabricante, pelo serviço pós-venda ou por pessoal igualmente qualificado para evitar perigos.
- O dispositivo deve ser desconectado da rede elétrica ao remover a bateria.
- Garanta que é evitado o bloqueio entre a peça acionada e as peças fixas adjacentes devido ao movimento de abertura da peça acionada.

AVISOS PARA O INSTALADOR

- Antes de começar os procedimentos de instalação, certifique-se que tem todos os dispositivos e materiais necessários para completar a instalação do produto.
- Deve ter em atenção o seu Índice de Proteção (IP) e temperatura de funcionamento, para garantir que é adequado ao local de instalação.
- Forneça o manual do produto ao utilizador e informe-o de como o manusear em caso de emergência.
- Se o automatismo for instalado num portão com porta pedestre, é obrigatória a instalação de um mecanismo de bloqueio da porta enquanto o portão estiver em movimento.
- Não instale o produto de “cabeça para baixo” ou apoiado em elementos que não suportem o seu peso. Se necessário, acrescente suportes em pontos estratégicos para garantir a segurança do automatismo.
- Não instalar o produto em zonas explosivas.
- Os dispositivos de segurança devem proteger as eventuais áreas de esmagamento, corte, transporte e de perigo em geral, da porta ou portão motorizados.
- Verificar se os elementos a automatizar (portões, portas, janelas, estores, etc) estão em perfeito funcionamento, e se estão alinhados e nivelados. Verifique também se os batentes mecânicos necessários estão nos lugares apropriados.
- A central eletrónica deve ser instalada num local protegido de qualquer líquido (chuva, humidade, etc), poeiras e parasitas.
- Deve passar os vários cabos elétricos por tubos de proteção, para

01. AVISOS DE SEGURANÇA

os proteger contra esforços mecânicos, essencialmente no cabo de alimentação. Tenha em atenção que todos os cabos devem entrar na caixa da central eletrónica pela parte inferior.

- Caso o automatismo seja para instalar a uma cota superior a 2,5m do solo ou outro nível de acesso, deverão ser seguidas as prescrições mínimas de segurança e de saúde para a utilização pelos trabalhadores de equipamentos de segurança no trabalho da Diretiva 2009/104/CE do Parlamento Europeu e do Conselho, de 16 de Setembro de 2009.
- Fixe a etiqueta permanente respeitante ao desengate manual o mais próximo possível do mecanismo de desengate.
- Deve ser previsto nos condutores fixos de alimentação do produto um meio de desconexão, como um interruptor ou disjuntor no quadro elétrico, em conformidade com as regras de instalação.
- Se o produto a instalar necessitar de alimentação a 230Vac ou 110Vac, garanta que a ligação é feita a um quadro elétrico com ligação Terra.
- O produto é alimentado unicamente a baixa tensão de segurança com central eletrónica. (só nos motores 24V)
- Peças/produtos com peso superior a 20 kg devem ser manuseados com cuidado especial devido ao risco de ferimentos. Recomenda-se a utilização de sistemas auxiliares adequados para movimentação ou elevação de objetos pesados.
- Preste especial atenção ao perigo de queda de objetos ou movimento descontrolado de portas/portões durante a instalação ou operação deste produto.

AVISOS PARA O UTILIZADOR

- Mantenha este manual num lugar seguro para ser consultado sempre que necessário.
- Caso o produto tenha contacto com líquidos sem que esteja preparado para tal, deve desligar imediatamente o produto da corrente elétrica para evitar curtos-circuitos, e consulte um técnico especializado.
- Certifique-se de que o instalador lhe providenciou o manual do produto e o informou de como manusear o produto em caso de emergência.
- Se o sistema requer alguma reparação ou modificação, desbloqueie o equipamento, desligue a corrente elétrica e não o utilize até todas as

condições de segurança ficarem garantidas.

- No caso de disparo de disjuntores ou falha de fusíveis, localize a avaria e solucione-a antes de reinicializar o disjuntor ou trocar o fusível. Se a avaria não for reparável consultando este manual, contacte um técnico.
- Mantenha a área de ação do portão motorizado livre enquanto o mesmo estiver em movimento, e não crie resistência ao movimento do mesmo.
- Não efetue qualquer operação nos elementos mecânicos ou dobradiças caso o produto esteja em movimento.

RESPONSABILIDADE

- O fornecedor recusa qualquer responsabilidade se:
 - Ocorrerem falhas ou deformações do produto que resultem de uma instalação, utilização ou manutenção incorreta!
 - Se as normas de segurança não forem cumpridas na instalação, utilização e manutenção do produto.
 - Se as indicações presentes neste manual não forem respeitadas.
 - Ocorrerem danos causados por modificações não autorizadas.
 - Nestes casos, a garantia é anulada.

MOTORLINE ELECTROCELOS SA.

Travessa do Sobreiro, nº29
4755-474 Rio Côvo (Santa Eugénia)
Barcelos, Portugal

LEGENDA SÍMBOLOS



• Avisos importantes de segurança



• Informação útil



• Informação de programação



• Informação de potenciômetros



• Informação dos conectores



• Informação dos botões

02. ESQUEMA DE LIGAÇÕES

LIGAÇÃO DE COMPONENTES À CENTRAL

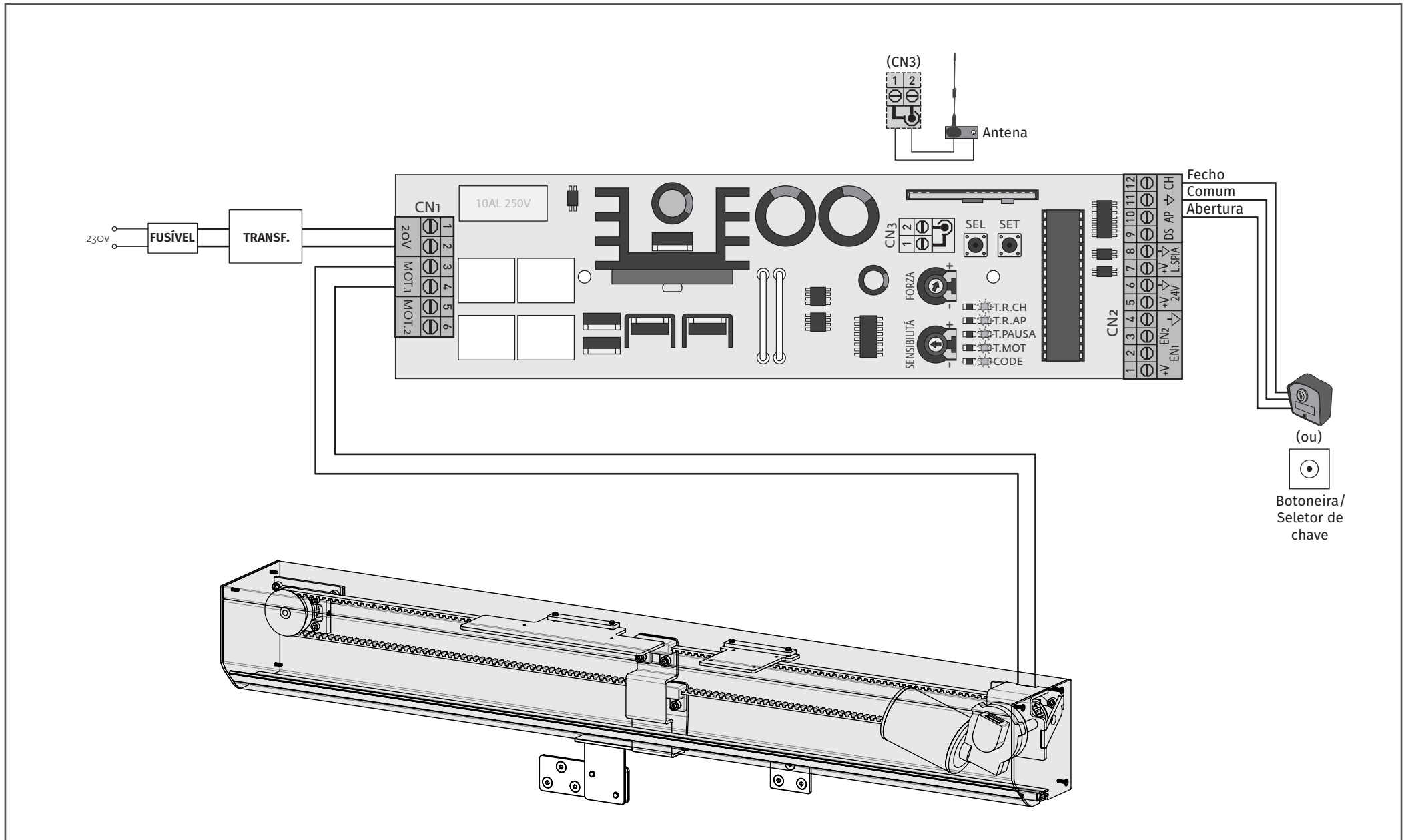

03. O AUTOMATISMO

CARACTERÍSTICAS TÉCNICAS

O **KPORTC85** é um kit de portada de correr, desenvolvido para aplicação em folhas com um máximo de 2m² por folha, e peso máximo de 60Kg.

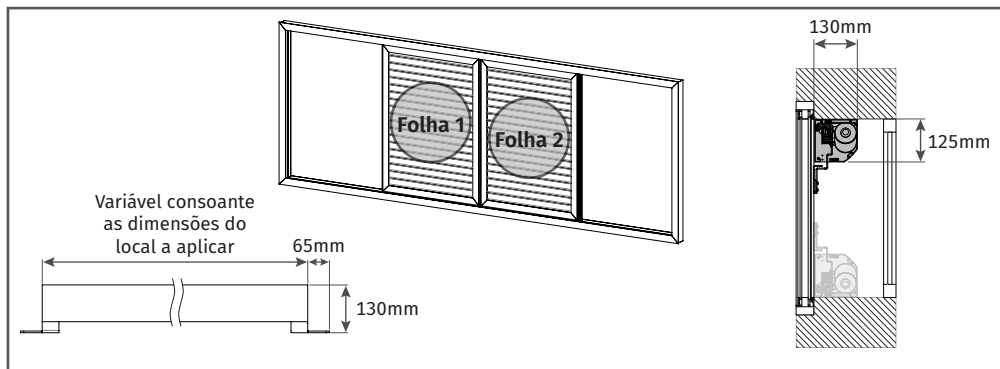

Transformador	• Primário	230Vac 50/60Hz
	• Secundário	20Vac
	• Potência	30 VA
	• Dimensões	65 x 55 x 60mm
MC18	• Saída para motor	24 Vdc 2x50 W máx.
	• Saída para lâmpada	24 Vdc 3 W máx.
	• Alimentação da fotocélula	24 Vdc 3 W máx.
	• Temperatura de funcionamento	-10 a +55 °C
	• Receptor de radio	433,92 Mhz
	• Transmissores OP	12-18 Bit Rolling Code
	• Capacidade máxima de memória	5
	• Dimensões da caixa	110 x 121 x 47 mm
Motor	• Alimentação	24 V
	• Consumo por folha	0.5 A
	• Torque	4Nm
	• Velocidade	40mm/s
	• Temperatura de funcionamento	-20 a +55°C
	• Nível de proteção	IP13

04. INSTALAÇÃO

INSTALAÇÃO DO AUTOMATISMO

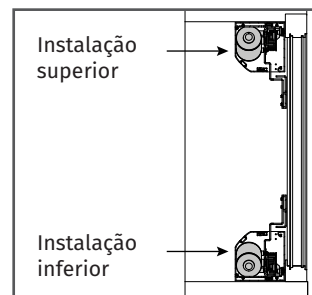

01 • Selecione o tipo de instalação que deseja, e o encoste o perfil do automatismo à caixilharia da portada.

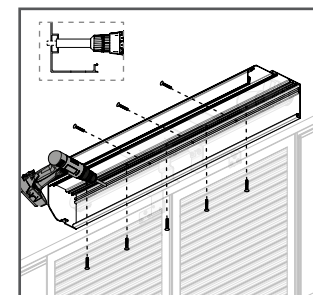

02 • Faça a marcação para furos de 30 em 30cm (aprox.). poderá optar por fazer os furos no interior da guia na perfil superior ou de fundo .

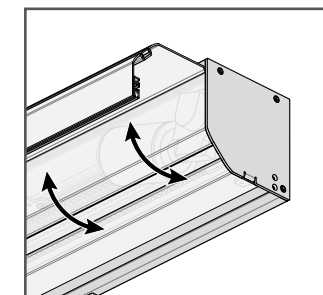

03 • Feche a tampa do cofre.

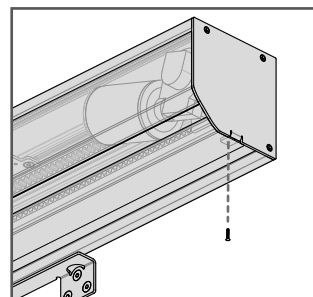

04 • Aperte os parafusos. Se a distância entre a janela e a portada for inferior a 200mm, a tampa é fixada somente com parafusos.

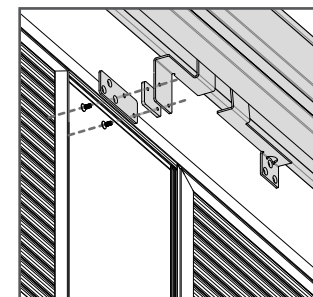

05 • Una as chapas de suporte ao automatismo apertando o parafuso do lado dentro para fora.

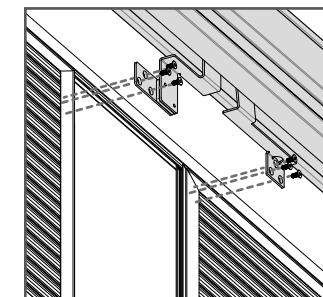

06 • Fixe as chapas de suporte à portada.



O kit pode ser composto por 1 ou 2 folhas. Quando é um kit de 1 folha, o curso é 190mm inferior ao comprimento do cofre.
Ex. cofre com 1000mm tem um curso de 810mm.

05. PROGRAMAÇÃO

CENTRAL

LED	LED apagado	LED aceso
• CODE	Nenhum código	Código inserido
• T.MOT	Tempo motor 30 segundos	Tempo programado
• T. PAUSA	Sem fecho automático	Com fecho automático
• T. R. AP	Não utilizado (LED apagado)	
• T. R. CH	Não utilizado (LED apagado)	



• As programações devem ser todas realizadas com a central ligada a um transformador de 20V (IN: 230V OUT: 20V), fornecido no kit.
• Sempre que terminar uma configuração - T.MOT/T. PAUSA, etc, deve esperar 10 segundos ou pressionar a tecla SEL as vezes necessárias até que todos os LEDs se mantenham fixos (acesos ou apagados). Enquanto algum LED pisca, a central está em modo de programação.

PROGRAMAÇÃO DE COMANDOS



- 01 • Pressione a tecla **SEL** uma vez, e o **LED CODE** irá piscar lentamente.
- 02 • Pressione novamente a tecla **SEL** e o **LED CODE** irá piscar rapidamente.
- 03 • Pressione a tecla **↑** do comando para o configurar.
- 04 • O **LED CODE** irá ficar aceso sem piscar, o que significa o sucesso da configuração. O comando fica assim programado com 1 botão de abertura, 1 botão de fecho e 1 botão Stop.

PROGRAMAÇÃO DE TEMPO DE TRABALHO



LED T.MOT aceso (paragem suave ativada)/LED T.MOT apagado (paragem suave desativada)
01 • Pressione a tecla **SET** durante 5 segundos até que os LEDs **T.R.AP** e **T.R.CH** pisquem alternadamente e o **LED T.MOTOR** se mantenha aceso. Isto significa que entrou num menu extenso da central.
02 • Pressione a tecla **SEL** até o **LED T.MOTOR** piscar e carregue na tecla **SET**.
03 • Ao carregar na tecla **SET**, o **LED T.MOTOR** irá acender/apagar. Aguarde 20 segundos ou desligue a alimentação para sair do menu extenso 1.

Tempo de trabalho sem paragem suave (iniciar com portada(s) fechada(s)):

NOTA • Ir ao menu extenso e apagar o LED T.MOT. (ver aviso do LED T.MOT)

- 01 • Colocar portada(s) na posição de fechada(s).
- 02 • Pressione a tecla **SEL** as vezes necessárias até que o **LED T. MOT** comece a piscar.
- 03 • Pressione a tecla **SET** uma vez, e a(s) folha(s) começará a abrir.
- 04 • Quando a(s) folha(s) chegar à posição de aberta, pressione **SET** uma vez para gravar essa posição.
- 05 • Pressione **SET**, aguarde 2 segundos e volte a pressionar **SET** uma vez.
- 06 • A(s) folha(s) vai começar a fechar de imediato.
- 07 • Quando a(s) folha(s) chegar à posição de fechada, pressione **SET** uma vez para gravar essa posição.

Tempo de trabalho com paragem suave (iniciar com portada(s) fechada(s)):

NOTA • Ir ao menu extenso e acender o LED T.MOT. (ver aviso do LED T.MOT)

- 01 • Colocar portada(s) na posição de fechada(s).
- 02 • Pressione a tecla **SEL** as vezes necessárias até que o **LED T. MOT** comece a piscar.
- 03 • Pressione a tecla **SET** uma vez, e a(s) folha(s) começará a abrir. Pressione novamente a tecla **SET**

05. PROGRAMAÇÃO

PROGRAMAÇÃO DE TEMPO DE TRABALHO

quando pretender que a(s) folha(s) inicie o abrandamento.

- 04 • Quando a(s) folha(s) chegar à posição de aberta, pressione **SET** uma vez para gravar essa posição.
- 05 • Pressione **SET**, aguarde 2 segundos e volte a pressionar **SET** uma vez.
- 06 • Volte a pressionar **SET**, aguarde 2 segundos e pressione **SET** uma vez.
- 07 • A(s) folha(s) irá começar a fechar de imediato. Pressione novamente a tecla **SET** quando pretender que a(s) folha(s) inicie o abrandamento.
- 08 • Quando a(s) folha(s) ficar totalmente fechada, pressione **SET** uma vez para gravar essa posição.

NOTA • Para colocar as portadas na posição de fechadas, tem duas opções:

Opção 1 • Desligar os cabos dos motores e ligar diretamente os motores a uma bateria de 12/24V até que as portadas estejam em posição de fechadas. Ligue novamente os fios nos motores, da mesma forma que se encontravam.

Opção 2 • Efetuar uma programação do tempo de trabalho falsa, para provocar que os motores voltem à posição de fechado. No final desta programação falsa, pode recomeçar e fazer a programação correta.

PROGRAMAÇÃO DO TEMPO DE PAUSA (OPCIONAL)

O tempo de pausa é o tempo que a portada fica em pausa desde que completa a manobra de abertura até começar a fechar automaticamente.

- 01 • Pressione a tecla **SEL** as vezes necessárias até que o **LED T. PAUSA** comece a piscar.
- 02 • Pressione a tecla **SET** uma vez, espere o tempo desejado para a pausa e pressione a tecla **SET** uma vez mais, dando como terminada a programação do tempo de pausa. O tempo que esperou entre as duas vezes que pressionou a tecla **SET**, será o tempo que a central irá esperar desde que termina a manobra de abertura até começar automaticamente a manobra de fecho das portadas.

POTENCIÓMETROS

Afinar os potenciômetros de força e sensibilidade:

O potenciômetro de força controla a força e velocidade do motor ao abrir e fechar. O potenciômetro de sensibilidade controla a sensibilidade da central na deteção de obstáculos. Quanto mais sensível for a central, mais rápido irá detetar qualquer obstáculo durante o percurso e inverter o sentido de funcionamento do motor.

- 01 • Para afinar os potenciômetros, basta rodá-los com uma pequena chave. Ao rodar para o lado direito, estará a aumentar e ao rodar para a esquerda estará a diminuir.



NOTA: Sempre que fizer uma alteração ao potenciômetro da força, tem obrigatoriamente de fazer nova programação do tempo de trabalho (ver pág. 02.A).

APAGAR COMANDOS E DEFINIÇÕES DA CENTRAL (RESET)

Apagar comandos:

- 01 • Pressione a tecla **SEL** uma vez, e o **LED CODE** irá piscar lentamente.
- 02 • Pressione novamente a tecla **SEL** durante 5 segundos até apagar o **LED CODE**. Todos os comandos são apagados da memória da central.

Repor todos os valores de origem da central (reset):

- 01 • Pressione as teclas **SEL** e **SET** durante cerca de 5 segundos até que todos os LEDs se acendam e se apaguem de seguida.