

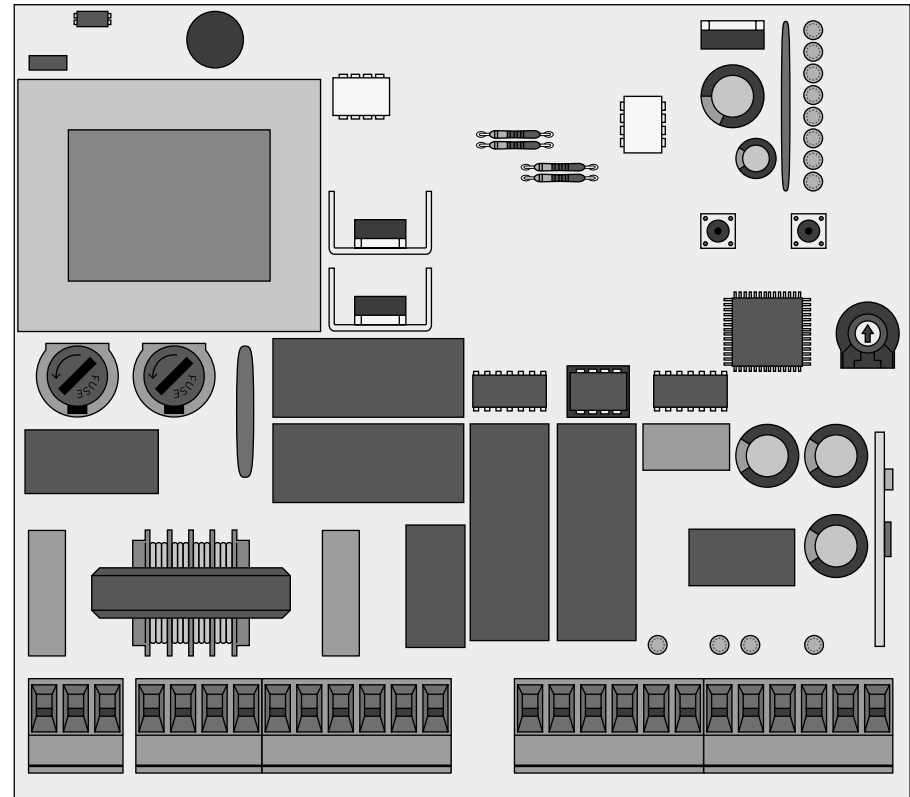

# MC2

## HANDBUCH / INSTALLATIONS ANLEITUNG



# 00. INHALT

## INDEX

<b>01. SICHERHEITSHINWEIS</b>	2B
<b>02. DIE STEUERUNG</b>	
<u>TECHNISCHE SPEZIFIKATIONEN</u>	5A
<u>EMPFEHLUNGEN VOR DER KONFIGURATION</u>	6A
<b>03. KONFIGURATION</b>	
<u>HAUPTMENÜ</u>	7A
<u>ERWEITERTES MENÜ 1</u>	9B
<u>ERWEITERTES MENÜ 2</u>	11A
<u>ERWEITERTES MENÜ 3</u>	12B
<u>STEUERUNG RESETTEN</u>	13A
<b>04. KOMPONENTEN TEST</b>	
<u>LICHTSCHRANKEN UND HANDSENDER TEST</u>	13A
<u>SCHEMA FÜR KONDENSATOREN</u>	13B
<b>05. FEHLERBEHEBUNG</b>	
<u>ANWEISUNG FÜR EDNVERBRAUCHER</u>	14
<u>ANWEISUNG FÜR TECHNIKER</u>	14
<b>06. SCHEMA DER ANSCHLÜSSE</b>	
<u>ANSCHLUSS VON KOMPONENTEN AN STEUERUNG</u>	15

# 01. SICHERHEITSHINWEISE

## ACHTUNG:

CE

Dieses Produkt wird in Übereinstimmung mit den Sicherheitsnormen der Europäischen Gemeinschaft (EC) zertifiziert.

RoHS

Dieses Produkt ist gemäß der Richtlinie 2011/65/EU des Europäischen Parlaments und des Rates vom 8. Juni 2011 über die Beschränkung der Verwendung bestimmter gefährlicher Stoffe in Elektro- und Elektronikgeräten.



(Anzuwenden in Ländern mit Recycling-Systemen). Diese Kennzeichnung auf dem Produkt oder der Literatur gibt an, dass das Produkt und elektronisches Zubehör (Ladegerät, USBKabel, elektronisches Material, Handsender usw.) sollten nicht mit dem Hausmüll am Ende seiner Nutzungsdauer entsorgt werden. Um mögliche Schäden für die Umwelt oder der menschlichen Gesundheit durch unkontrollierte Abfallentsorgung zu vermeiden, trennen Sie diese Elemente von anderen Arten von Müll und entsorgen Sie die nachhaltige Wiederverwertung um stofflichen Ressourcen zu fördern. Private Nutzer sollten den Händler, bei dem sie das Produkt gekauft haben oder die Nationale Umweltbehörde kontaktieren um Einzelheiten darüber, wo und wie sie diese Produkte für eine umweltfreundliche Weise recyceln, wiederverwerten können. Gewerbliche Nutzer sollten sich an ihren Lieferanten wenden und die Allgemeinen Bedingungen des Kaufvertrages prüfen. Dieses Produkt und deren elektronische Zubehörteile dürfen nicht mit anderen gewerblichen Abfällen Müll gemischt werden.



Diese Kennzeichnung zeigt an, dass das Produkt und elektronisches Zubehör ab. (Ladegerät, USB-Kabel, elektronische Geräte, Steuerungen, etc.), einer elektrischen Entladungen unterliegen. Seien Sie vorsichtig beim Umgang mit dem Produkt und achten Sie auf alle Sicherheitsbestimmungen in diesem Handbuch.

# 01. SICHERHEITSHINWEISE

## ALLGEMEINE HINWEISE

- Dieses Handbuch enthält wichtige Informationen zur Sicherheit und Gebrauch. Lesen Sie alle Anweisungen sorgfältig durch, bevor Sie mit der Installation / Verwendung beginnen, und bewahren Sie dieses Handbuch an einem sicheren Ort auf, damit Sie es bei Bedarf jederzeit abrufen können.
- Dieses Produkt ist nur zur Verwendung wie in diesem Handbuch beschrieben vorgesehen. Jede andere Anwendung oder Operation, die nicht berücksichtigt wird, ist ausdrücklich untersagt, da dadurch das Produkt beschädigt werden und/oder Personen gefährdet werden können, die zu schweren Verletzungen führen können.
- Dieses Handbuch richtet sich in erster Linie an professionelle Installateure und entbindet nicht die Verantwortung des Benutzers, den Abschnitt "Anwendungsnormen" zu lesen, um die korrekte Funktion des Produkts sicherzustellen.
- Die Installation und Reparatur dieses Geräts darf nur von qualifizierten und erfahrenen Technikern durchgeführt werden, um sicherzustellen, dass alle diese Verfahren in Übereinstimmung mit den geltenden Gesetzen und Bestimmungen ausgeführt werden. Nicht professionellen und unerfahrenen Benutzern ist es ausdrücklich untersagt, Maßnahmen zu ergreifen, es sei denn, dies wird von spezialisierten Technikern ausdrücklich verlangt.
- Installationen müssen häufig überprüft werden, um Unwucht und Anzeichen von Verschleiß, Kabel, Federn, Scharnieren, Rädern, Stützen oder anderen mechanischen Montageelementen zu überprüfen.
- Nutzen Sie das Gerät nicht, wenn Reparaturen oder Einstellungen erforderlich sind.
- Bei Wartung, Reinigung und Austausch von Teilen muss das Produkt von der Stromversorgung getrennt werden. Dies gilt auch für alle Vorgänge, bei denen die Produktabdeckung geöffnet werden muss.
- Die Verwendung, Reinigung und Wartung dieses Produkts kann von Personen ab 8 Jahren und von Personen, deren körperliche, sensorische oder geistige Leistungsfähigkeit eingeschränkt ist, oder

von Personen ohne Kenntnis der Funktionsweise des Produkts, sofern vorhanden, durchgeführt werden die Beaufsichtigung oder Anweisung von Personen, die Erfahrung mit der Verwendung des Produkts auf sichere Weise haben und die damit verbundenen Gefahren verstehen.

- Kinder sollten nicht mit dem Produkt oder Öffnungsvorrichtungen spielen, um ein unbeabsichtigtes Auslösen der motorisierten Tür oder des Tores zu verhindern.

## HINWEISE FÜR DEN INSTALLATEUR

- Bevor Sie mit den Installationsverfahren beginnen, stellen Sie sicher, dass Sie über alle Geräte und Materialien verfügen, die für die Installation des Produkts erforderlich sind.
- Sie sollten sich den Schutzindex (IP) und die Betriebstemperatur notieren, um sicherzustellen, dass er für den Installationsort geeignet ist.
- Stellen Sie dem Benutzer das Produkthandbuch zur Verfügung und informieren Sie ihn, wie im Notfall damit umzugehen ist.
- Wenn der Automatismus an einem Tor mit einer Fußgängertür installiert ist, muss ein Türverriegelungsmechanismus installiert werden, während das Tor in Bewegung ist.
- Installieren Sie das Produkt nicht "verkehrt herum" oder durch Elemente, die sein Gewicht nicht tragen. Fügen Sie bei Bedarf an strategischen Punkten Halterungen hinzu, um die Sicherheit des Automatismus zu gewährleisten.
- Installieren Sie das Produkt nicht in explosionsgefährdeten Bereichen.
- Die Sicherheitseinrichtungen müssen die möglichen Quetsch-, Schnitt-, Transport- und Gefahrenbereiche der motorisierten Tür oder des Tores schützen.
- Stellen Sie sicher, dass die zu automatisierenden Elemente (Tore, Türen, Fenster, Jalousien usw.) einwandfrei funktionieren und ausgerichtet und eben sind. Stellen Sie außerdem sicher, dass sich die erforderlichen mechanischen Anschläge an den entsprechenden

# 01. SICHERHEITSHINWEISE

Stellen befinden.

- Die elektronische Steuerung muss an einem Ort installiert werden, der vor Flüssigkeiten (Regen, Feuchtigkeit usw.), Staub und Schädlingen geschützt ist.
- Sie müssen die verschiedenen elektrischen Kabel durch Schutzschläuche verlegen, um sie vor mechanischen Belastungen, im Wesentlichen am Stromkabel, zu schützen. Bitte beachten Sie, dass alle Kabel von unten in den Steuerungskasten eingehen müssen.
- Wenn der Automatismus in einer Höhe von mehr als 2,5m über dem Boden oder einer anderen Zugangsebene installiert werden soll, müssen die Mindestanforderungen für Sicherheit und Gesundheitsschutz für den Einsatz von Arbeitsmitteln durch die Arbeiter bei der Arbeit des Unternehmens beachtet werden. Richtlinie 2009/104 EG des Europäischen Parlaments und des Rates vom 16. September 2009.
- Bringen Sie das permanente Etikett für die manuelle Freigabe so nah wie möglich am Mechanismus an.
- An den stationären Stromversorgungsleitungen des Produkts muss ein Trennmittel, wie z. B. ein Schalter oder ein Trennschalter an der Schalttafel, gemäß den Installationsvorschriften vorgesehen sein.
- Wenn für das zu installierende Produkt eine Stromversorgung mit 230V oder 110V erforderlich ist, stellen Sie sicher, dass der Anschluss an eine Schalttafel mit Erdungsanschluss erfolgt.
- Das Produkt wird nur mit Niederspannungssicherheit mit elektronischer Steuerung betrieben. (nur bei 24V Motoren)

## HINWEISE AN DEN BENUTZER

- Bewahren Sie dieses Handbuch an einem sicheren Ort auf, an dem Sie sich bei Bedarf jederzeit informieren können.
- Wenn das Produkt ohne Vorbereitung mit Flüssigkeiten in Kontakt kommt, muss es sofort vom Strom getrennt werden, um Kurzschlüsse zu vermeiden, und einen qualifizierten Techniker hinzuziehen.
- Vergewissern Sie sich, dass der Installateur Ihnen das Produkthandbuch zur Verfügung gestellt und Sie informiert hat, wie

Sie im Notfall mit dem Produkt umgehen.

- Wenn das System repariert oder modifiziert werden muss, entsperren Sie das Gerät, schalten Sie die Stromversorgung aus und nutzen Sie es erst wieder, wenn alle Sicherheitsbedingungen erfüllt sind.
- Im Falle eines Auslösens von Leistungsschaltern oder einem Ausfall der Sicherung, lokalisieren Sie die Störung und beheben, bevor der Leistungsschalter zurückgesetzt oder die Sicherung ausgetauscht wird. Wenn die Störung nicht anhand dieses Handbuchs repariert werden kann, wenden Sie sich an einen Techniker.
- Halten Sie den Aktionsbereich des motorisierten Tor während der Bewegung frei und erzeugen Sie keinen Widerstand gegen die Bewegung.
- Nehmen Sie keine Arbeiten an den mechanischen Elementen oder Scharnieren vor, wenn sich das Produkt in Bewegung befindet.

## VERANTWORTUNG

- Der Lieferant lehnt jegliche Haftung ab, wenn:
  - produktausfall oder Verformung durch unsachgemäße Installation, Verwendung oder Wartung!
  - wenn die Sicherheitsvorschriften bei der Installation, Verwendung und Wartung des Produkts nicht beachtet werden.
  - wenn die Anweisungen in diesem Handbuch nicht befolgt werden.
  - wenn Schäden entstehen durch unbefugte Änderungen.
  - In diesen Fällen erlischt die Garantie.

## LEGENDE YMBOLE



• Wichtige Sicherheitshinweise



• nützliche Informationen



• Programmierinformationen



• Potentiometer Informationen



• Informationen zu Anschlüssen



• Tasteninformationen

## 02. DIE STEUERUNG

### TECHNISCHE DATEN

Die MC2 ist eine elektronische Einphasen Steuerung mit eingebautem Radio, für die Automatisierung von Drehtoren.

• Stromversorgung	110/230V AC 50-60Hz
• Ausgang für Blinklampe	110/230V AC 500W máx.
• Ausgabe auf Motor	110/230V AC 50/60 Hz 500W máx.
• Ausgang für Hilfs Zubehör	24V AC 15W máx.
• Sicherheit und Überwachung von BT	24V CC
• Betriebstemperatur	-10°C a +55°C
• Schutz	IP56
• Eingebauter Funkempfänger	433,92 Mhz
• Sender OP	12-18 bits oder Rolling Code
• Maximale Speicherkapazität	150 (CODE oder CODE PED)
• Sicherungen	2 Sicherungen mit 6,3A und 50mA

### • MASSE DER STEUERUNG BOX

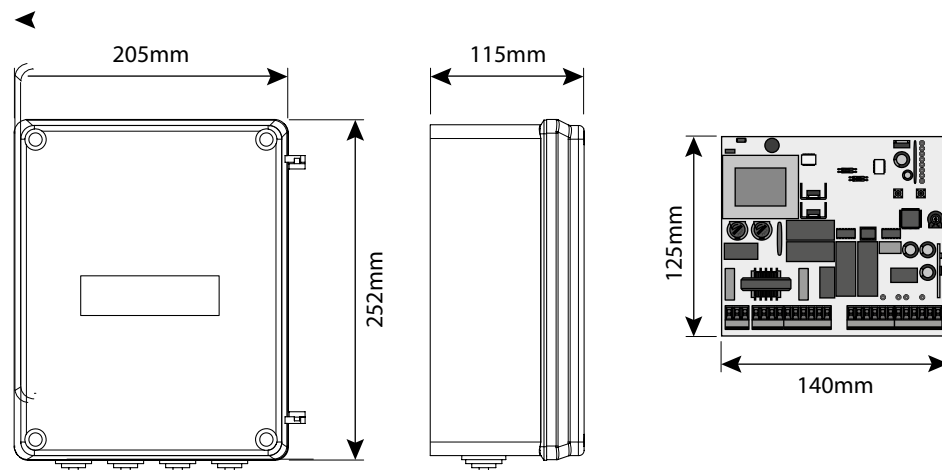

## 02. DIE STEUERUNG

### TECHNISCHE DATEN

#### • ANSCHLUSS PLAN

CN1	01 • Erde Anschluss 02 • Erde Anschluss 03 • Erde Anschluss
CN2	01 • Eingang 210V/230V AC (Phase) 02 • Eingang 210V/230V AC (Neutral) 03 • Ausgang Notleuchte oder Blinklampe (kein-Flash) 210/230V AC (Neutral) 04 • Ausgang Notleuchte oder Blinklampe (kein-Flash) 210/230V AC (Phase) 05 • Motor Ausgang 1 Öffnen 06 • Motorausgang 1 gemeinsame 07 • Motorausgang 1 Schliessen 08 • Motorleistung 2 Öffnen 09 • Motorleistung 2 gemeinsame 10 • Motorleistung 2 Schliessen
CN3	01 • Ausgang Speisung Lichtschranken 24V AC 02 • Ausgang Speisung Lichtschranken (Erde) 03 • Ausgang für Elektroschloss 12V DC 15W (+ 12V) 04 • Ausgang für Elektroschloss 12V DC 15W (Erde) 05 • Eingang PUL Befehl Taste öffnen/schließen (NO) 06 • Eingang Erde gemeinsam 07 • Eingang PUL PED Befehl Fußgänger (NO) 08 • Eingang DS1 Schutzvorrichtung 1 (NC) 09 • Eingang GND gemeinsam 10 • Eingang DS2 S Schutzvorrichtung 2 (NC) 11 • Eingang Antennen Masse 12 • Eingang Antenn

## 02. DIE STEUERUNG

### EMPFEHLUNGEN VOR DER KONFIGURATION

Bevor Sie die Steuerung konfigurieren, beachten Sie die Punkte im Bild und Tabelle weiter unten:

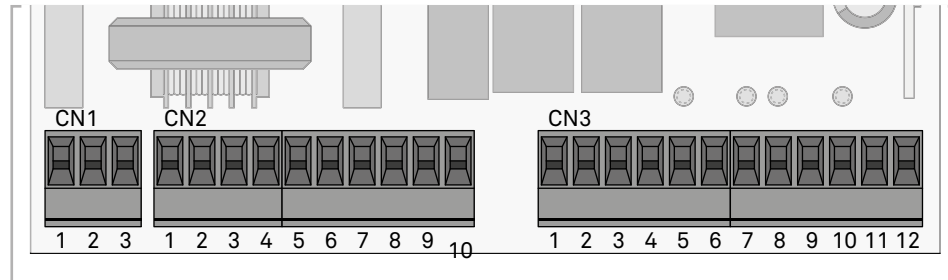

CN2

#### Blinklampe:

**03 und 04** • Dieser Ausgang ermöglicht den Anschluss einer Blinklampe. (Siehe Seite 6B).

#### Kondensator:

**05 und 07** • Sie müssen den Kondensator zwischen den Ausgängen 05 und 07 verbinden.

**08 und 10** • Sie müssen den Kondensator zwischen den Ausgängen 8 und 10 verbinden.

CN3

#### Elektroschloss:

**03 und 04** • Dieser Ausgang ermöglicht den Anschluss eines Elektroschlusses (siehe Seite 11A)

#### Druck/Wahl Taster:

**05** • Ermöglicht den Anschluss eines Druck/Wahl Taster zum Öffnen (NO).

**06** • Ermöglicht den Anschluss eines Druck/Wahl Taster zum Öffnen (NO).

#### Sicherheits Schaltung:

**08** • Diese Schaltung ermöglicht den Anschluss aller Arten von Sicherheitseinrichtungen wie Lichtschranken, Sicherheitsbänder usw. Dieses Gerät arbeitet nur in Schliessung des Tores und wenn ausgelöst kehrt die Bewegungsrichtung des Automatismus.

**10** • Diese Schaltung ermöglicht den Anschluss aller Arten von Sicherheitseinrichtungen wie Lichtschranken, Sicherheitsbänder usw. Dieses Gerät arbeitet sowohl in Schließ- und in Öffnung. Beim Schliessen umkehrt die Richtung des Automatismus. In der Öffnung stoppt die Bewegung, und wenn diese freigegeben wird, setzt die Öffnung weiter.

## 02. DIE STEUERUNG

### EMPFEHLUNGEN VOREINSTELLUNG

#### • PROGRAMMIERUNG DER STEUERUNG – TASTEN SEL/SET

**Taste SEL:** Zum Auswählen der zu ändernden Funktionen. Die Auswahl wird mit der Blinkenden LED entsprechend der ausgewählten Funktion angezeigt.

Durch wiederholt Drücken der SEL-Taste gelangen Sie zu den verschiedenen zu programmierende Funktionen. Die Auswahl bleibt 10 Sekunden lang aktiv, und nach dieser Zeit kehrt die Steuerung in den ursprünglichen Zustand (keine Auswahl aktiv).

**SET Taste:** Ermöglicht eine Programmierung an der gewählte Funktion durch SEL.



Die SET-Taste kann durch eine Fernbedienung ersetzt werden, wenn diese programmiert ist.

#### • KRAFT UND GESCHWINDIGKEIT DES MOTORS

Die Steuerung hat einen Trimmer VR1 zum Einstellen der Kraft und Geschwindigkeit der Motoren, das durch einen Mikroprozessor kontrolliert wird. Die Regelung kann zwischen 50% und 100% Leistung erfolgen. In jeder Start Bewegung, setzt die Steuerung für 2 Sekunden maximale Leistung, auch wenn die Einstellung der Kraft auf einen niedrigen Wert als die maximale Leistung.



Immer wenn Sie den Trimmer VR1 neu einstellen, muss die Endposition neu programmiert werden, da diese Zeiten sich beim Justieren des Trimmer verändern können.

#### • FUNKTION DER BLINKLAMPE

Die Funktion des Ausgang wird durch die Bewegung des Motors und des automatischen Schließ konditioniert. Wenn die automatische Schließung aktiviert ist, wird der 210V/230V-Ausgang auch während der Pausen aktiviert.

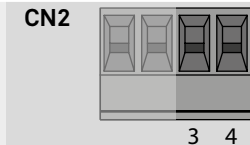

#### • FUNKTION MIT TIMER

Statt mit einer Taste an der Fernbedienung zum Öffnen/Schließen (PUL), kann die Steuerung mit einer Zeitschaltuhr zu betrieben werden. Mit einem TIMER an der Steuerung angeschlossen, ist es möglich eine bestimmte Uhrzeit zu programmieren so das der Antrieb automatisch öffnet und schliesst.

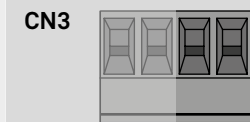

5 6

## 03. KONFIGURATION

### HAUPTMENÜ

Dies ist das Hauptmenü der MC2 Steuerung, die den Zugang zu den wichtigsten Funktionen ihres Betriebs aufweist. Die Steuerung wird mit aktiven Hauptmenü geliefert.

HAUPTMENÜ		
LED	LED aus	LED an
• AUT/P-P	Automatisch	Schritt für Schritt
• CODE	Kein Code	Eingegebener Code
• CODE PED.	Kein Code	Eingegebener Code
• INB. CMD. AP	Deaktiviert	Aktiviert
• T. MOT.	Motor Zeit 30 s.	Programmierte Zeit
• T. MOT. PED	Fußgänger Motor Zeit 10 s.	Programmierte Zeit
• T. PAUSE.	Ohne automatisches Schließen	Mit automatischer schließung
• T. RIT. ANTE	Keine Verzögerung	Programmierte Zeit

#### • AUT/PP | AUTOMATISCHER BETRIEB / SCHRITT FÜR SCHRITT

##### Automatikmodus (LED AUT / P-P):

- Der erste Impuls der Fernbedienung/Druck Taster löst die Öffnung, bis ende der Motorlaufzeit.
- Der zweite Impuls der Fernbedienung/Druck Taster löst die Schließung bis ende der Motorlaufzeit. Ein Impuls vor dem Ende der Motorlaufzeit bewirkt, dass die Steuerung eine Bewegungsumkehr sowohl beim Öffnen als auch beim Schließen ausführt.

##### FUNKTIONS MODUS SCHRITT FÜR SCHRITT (LED AUT/P-P AUF):

- Der erste Impuls der Fernbedienung/Druck Taster löst die Öffnung, bis ende der Motorlaufzeit.
  - Der zweite Impuls der Fernbedienung/Druck Taster löst die Schließung bis ende der Motorlaufzeit.
  - Bei einem Impuls vor dem Ende der Motorlaufzeit, stoppt die Steuerung, sowohl beim Öffnen als auch beim Schließen.
  - Ein neuer Befehl kehrt der Vorgang in die entgegengesetzte Richtung, bevor der Befehl gegeben wurde, durch.
  - Die Steuerung wird vom Hersteller mit dem aktivierten automatischen Betriebsart (AUT LED / P-P aus) geliefert.
- Hinweis:** Wenn die T. PAUSE aktiv ist (ON) und das Tor stoppt während der Eröffnung, bleibt die-

## 03. KONFIGURATION

### HAUPTMENÜ

se während der Pausenzeit gesperrt, und schliesst anschließend. Wenn Sie beim Schließen stoppen, bleibt diese stehen und startet das Schließen erst wieder nach erneutem Befehl.

#### Auswahl der Betriebsart:

01. Drücken Sie die **SEL** Taste einmal, und die **LED AUT/P-P** beginnt zu blinken.
02. Drücken Sie die **SET** Taste für 1 Sekunde.
03. Ist die **LED AUT/P-P** an signalisiert diese, dass die Funktion Schritt für Schritt ausgewählt wurde, und aus das die gewählte Funktion automatisch.

#### • CODE | PROGRAMMIERUNG VON HANDSENDER

Die Steuerung akzeptiert nur Dip-Schalter oder Rolling Code MOTORLINE Befehle, und hat eine maximale Kapazität von bis zu 150 Handsender. Beim Versuch den 151 Handsender zu programmieren, werden alle Programmier LEDs gleichzeitig blinken, um anzuzeigen, dass der Speicher voll ist.

#### Um einen neuen Handsender programmieren:

01. Drücken Sie die **SEL** Taste so oft, bis die LED CODE blinkt.
02. Drücken Sie einmal die Befehlstaste, die Sie programmieren möchten für 1 Sekunde.
03. Die **CODE LED** leuchtet permanent auf und zeigt den Erfolg der Programmierung.

#### Um alle konfigurierten Befehle zu löschen:

01. Drücken Sie die **SEL** Taste einmal, und die **LED CODE** beginnt zu blinken.
01. Drücken Sie einmal die **SET** Taste! Die **LED CODE** erlischt und alle Handsender Befehle wurden gelöscht.

Im Fall das die **LED CODE** anfängt schnell zu blinken, bedeutet dies, dass die Steuerung nicht den Programmierbefehl akzeptiert, und zwar aus folgenden Gründen:

- der Funk Handsender ist bereits programmiert;
- die Steuerung akzeptiert nur Funkbefehle mit Rolling Code.

#### • CODE PED | FUSSGÄNGER FUNKTION

Die Steuerung ermöglicht die Funktion von nur einen Motor für den Durchgang von Personen. Mit dieser Funktion, beim Drücken der Befehlstaste, öffnet nur der Motor Tor 1.

#### Programmierbefehle für den Fußgänger Modus (LED CODE PED an) / Löschbefehle (LED CODE aus):

01. Drücken Sie die **SEL** Taste, bis die **LED CODE PED** blinkt.
02. Drücken Sie für 1 Sekunde die Befehlstaste am Handsender, den programmieren Sie möchten. Wenn Sie Befehle löschen möchten, drücken Sie für 1 Sekunde die **SET** Taste. Si vous supprimez des télécommandes, appuyer sur la touche **SET**, pendant 1 seconde.
03. Die **LED CODE PED** an signalisiert, dass der Befehl programmiert oder LED aus, dass die Befehle gelöscht wurden.

## 03. KONFIGURATION

### HAUPTMENÜ

#### • INB. CMD. AP | BEFEHLE HEMMUNG IN ÖFFNEN UND PAUSEZEIT

Wenn die Funktion der Handsender Hemmung aktiviert wird, lehnt die Steuerung alle Befehlssignale beim Öffnen und Pausenzeit des Automatismus ab. Es ist wichtig, dass die Funktion aktiviert wird, wenn eine Magnetspule installiert ist, da die Steuerung, den Durchgang beim Öffnen oder Pausenzeit ignoriert. Die Steuerung wird vom Hersteller mit der Funktion deaktiviert geliefert.

#### Aktivieren (LED-An) / Deaktivieren (LED Aus) die Funktion:

01. Drücken Sie die **SEL** Taste so oft, bis die LED INB. CMD. AP anfängt zu blinkt.
02. Drücken Sie die **SET** Taste für 1 Sekunde um die Funktion zu aktivieren/deaktivieren.
03. Die **LED INB. CMD. AP**. Leuchtet und zeigt an, dass die Funktion eingeschaltet ist und LED aus zeigt an, dass die Funktion deaktiviert ist.

#### • T.MOT UND VERLANGSAMUNG | PROGRAMMIERUNG MOTOR LAUFZEIT UND VERLANGSAMUNG

Mit dieser Funktion können Sie die Verlangsamung auslösen, um die Bewegungsgeschwindigkeit des Tores zu reduzieren.

**HINWEIS:** Um dieses Programm durchzuführen ist es erforderlich, dass die Motoren Endkurse oder mechanische Anschlag haben.

Anstatt die **SET** Taste an der Steuerung zu verwenden, können Sie einen bereits programmierten Handsender verwenden.

Die Steuerung wird vom Hersteller mit einer Motor Laufzeit von 30 Sekunden geliefert, und ohne Verlangsamung.

#### Programmierung der Motorarbeitszeit mit Verlangsamung (Tor geschlossen):

01. Drücken Sie die **SEL** Taste so oft, bis die LED **T. MOT.** zu blinken beginnt.
02. Drücken Sie die **SET** Taste für 1 Sekunde, so dass der Motor 1 das Öffnen beginnt. **Wenn der Motor das Öffnen nicht beginnt, invertieren Sie die Kabelanschlüsse 5 und 7, am CN2 Anschluss (siehe Seite 4B).**
03. Drücken Sie die **SET** Taste für 1 Sekunde, wenn das Tor den gewünschten Punkt der Verlangsamung starten soll.
04. Drücken Sie erneut **SET**, wenn Sie den Endkurs beim Öffnen festlegen möchten. In diesen Moment wird die **LED T. MOT.** schnell blinken und automatisch beginnt der Motor 2 den Öffnungsvorgang.
05. Drücken Sie 1 Sekunde lang die **SET** Taste, wenn das Tor den gewünschten Punkt der Verlangsamung erreicht hat.
06. Drücken Sie erneut **SET**, wenn Sie den Endkurs beim Öffnen festlegen möchten.
07. Die **LED T. MOT.** wird anfangen schnell zu blinkt, und signalisiert so das die Programmierung der Schließung automatisch durchgeführt werden kann, und automatisch beginnt der Motor 2 startet den Schließvorgang. Wiederholen den Vorgang um das Schliessen zu programmieren.

## 03. KONFIGURATION

### HAUPTMENÜ

#### Programmierung der Motor Arbeitszeit ohne Verlangsamung (Tor geschlossen):

01. Drücken Sie die **SEL** Taste so oft, bis die **LED T. MOT.** zu blinken beginnt.
02. Drücken Sie die **SET** Taste für 1 Sekunde, damit Motor 1 das Öffnen startet. **Wenn der Motor das Öffnen nicht beginnt, invertieren Sie die Kabelanschlüsse 5 und 7, am CN2 Anschluss (siehe Seite 4B).**
03. Drücken Sie zweimal die **SET** Taste, wenn das Tor die gewünschte Endposition beim Öffnen erreicht hat. In diesem Moment wird die **LED T. MOT.** schnell blinken und der Motor 2 beginnt automatisch den Öffnungsvorgang.
04. Drücken Sie zweimal **SET**, wenn die gewünschte Endposition zum öffnen erreicht ist.
05. Die **LED T. MOT.** wird anfangen schnell zu blinkt, und signalisiert so das die Programmierung der Schließung automatisch durchgeführt werden kann, und automatisch beginnt der Motor 2 startet den Schließvorgang. Wiederholen den Vorgang um das Schliessen zu programmieren.

#### • T. MOT. PED | PROGRAMMIERUNG DER FUSSGÄNGER ARBEITSZEIT

Die Fußgänger Funktion aktiv, die Steuerung erlaubt die Funktion nur mit einem Motor.

**HINWEIS:** Um dieses Programm durchzuführen ist es erfordert, dass die Motoren Endkurse oder Endanschläge haben.

Anstatt die **SET** Taste an der Steuerung zu verwenden, können Sie einen Handsender verwenden, die bereits programmiert ist.

Die Steuerung wird vom Hersteller mit einer Motor Laufzeit von 10 Sekunden geliefert, und ohne Verlangsamung.

#### Programmierung der Fussgänger Motorarbeitszeit mit Verlangsamung (Tor geschlossen):

01. Drücken Sie die **SEL** Taste so oft, bis die **LED T. MOT.** zu blinken beginnt.
02. Drücken Sie die **SET** Taste für 1 Sekunde, damit Motor 1 das Öffnen startet. **Wenn der Motor das Öffnen nicht beginnt, invertieren Sie die Kabelanschlüsse 5 und 7, am CN2 Anschluss (siehe Seite 4B).**
03. Drücken Sie die **SET** Taste für 1 Sekunde, wenn das Tor den gewünschten Punkt der Verlangsamung starten soll.
04. Drücken Sie erneut **SET**, wenn Sie den Endkurs beim Öffnen festlegen möchten. In diesen Moment wird die **LED T. MOT.** schnell blinken und automatisch beginnt der Motor 1 den schliess Vorgang.
05. Drücken Sie die **SET** Taste, wenn das Tor den gewünschte Start Punkt der Verlangsamung erreicht hat.
06. Drücken Sie erneut **SET**, wenn Sie den Endkurs beim Schliessen festlegen möchten.
07. Die **LED. T MOT.** Leuchtet auf, signalisiert, dass die Arbeitszeit ist programmiert.



## 03. KONFIGURATION

### HAUPTMENÜ

#### Programmierung der Motor Arbeitszeit ohne Verlangsamung (Tor geschlossen):

01. Drücken Sie die **SEL** Taste so oft, bis die LED T. MOT.PED. zu blinken beginnt.
02. Drücken Sie die **SET** Taste für 1 Sekunde, damit Motor 1 das Öffnen startet. **Wenn der Motor das Öffnen nicht beginnt, invertieren Sie die Kabelanschlüsse 5 und 7, am CN2 Anschluss (siehe Seite 4B).**
03. Drücken Sie zweimal die **SET** Taste, wenn das Tor die gewünschte Endposition beim Öffnen erreicht hat. In diesem Moment wird die **LED T. MOT.** schnell blinken und der Motor 1 beginnt automatisch den Schliess Vorgang.
04. Drücken Sie zweimal **SET**, wenn die gewünschte Endposition zum schliessen erreicht ist.
05. Die **LED T. MOT.** wird an gehen, und signalisiert so das die Arbeitszeit Programmiert ist.

#### • T. PAUSA | PROGRAMMIERUNG DES AUTOMATISCHEN SCHLIESSEN

Die Steuerung ermöglicht es, eine automatische Schliessung nach einer gewissen Wartezeit mit einem Maximum von 4 Minuten.

Die Steuerung wird vom Hersteller mit dieser Funktion deaktiviert geliefert.

**HINWEIS:** Anstatt die **SET** Taste an der Steuerung zu verwenden, können Sie einen bereits programmierten Handsender verwenden.

#### Aktivieren (LED Leuchten) / Deaktivieren (LED Aus) Funktion:

01. Drücken Sie die **SEL** Taste, so oft bis die **LED T.PAUSA** anfängt zu blinken.
02. Drücken Sie die **SET** Taste für 1 Sekunde. Von diesem Moment an, ist die Wartezeit bis **SET** gedrückt wird, gleich die Zeit, die dass Tor offen sein wird.
03. Drücken Sie die **SET** Taste für 1 Sekunde, wenn die gewünschte Zeit für das automatische Schließen erreicht haben.
04. Die **LED T.PAUSA** leuchtend zeigt an, dass die Funktion aktiv ist und die LED aus zeigt an, dass die Funktion deaktiviert ist.

#### Programmierung löschen:

01. Drücken Sie die Taste **SEL**, bis die **LED T. PAUSA** anfängt zu blinken.
02. Drücken Sie die **SET** Taste zweimal in weniger als 2 Sekunden.
03. Die **LED T. PAUSA** geht aus, und signalisiert den Erfolg der Operation.

#### • T. RIT. ANTE | PROGRAMMIERUNG DER TOR VERZÖGERUNG

Mit diese Funktion kann man bis zu 30 Sekunden, den Start des Schliessen des Motor 1 in Bezug auf den Motor 2 verzögert werden.

Bei der Öffnung, die Start Differenz zwischen Motor 1 mit dem Motor 2 ist immer 2 Sekunden.

Die Steuerung wird vom Hersteller mit dieser Funktion deaktiviert geliefert.

## 03. KONFIGURATION

### HAUPTMENÜ

#### Programmierung:

01. Drücken Sie die **SEL** Taste so oft, bis die **LED T. RIT. ANTE** anfängt zu blinken.
02. Drücken Sie die **SET** Taste für 1 Sekunde. Von diesem Moment an, ist die Wartezeit bis **SET** gedrückt wird, gleich die Zeit, die dass Tor offen sein wird.
03. Drücken Sie die **SET** Taste für 1 Sekunde, wenn die gewünschte erreicht ist. Daher wird die Schließverzögerungszeit durch die Wahl festgelegt, während die Öffnung in 2 Sekunden festgelegt ist.
04. Die **LED LED T. RIT. ANTE** leuchtet konstant auf, und signalisiert so die Speicherung der Zeitverzögerung zwischen dem Motor 1 und Motor 2.

#### Programmierung löschen:

01. Drücken Sie die Taste **SEL**, bis die **LED T. RIT. ANTE** anfängt zu blinken.
02. Drücken Sie die **SET** Taste zweimal in weniger als 2 Sekunden.
03. Die **LED T. RIT. ANTE** geht aus, und signalisiert den Erfolg der Operation.

### ERWEITERTES MENÜ 1

Die Steuerung wird vom Hersteller mit einem erweiterten Menü 1 geliefert, die den Zugriff auf mehr Funktionen der Steuerung erlaubt.

#### Für den Zugriff auf das erweiterte Menü 1 folgen Sie den folgenden Hinweisen:

01. Halten Sie die **SET** Taste 5 Sekunden lang gedrückt, die **LED T.PAUSA** und **LED T.RIT. ANTE** blinken abwechselnd.
02. Sie haben 30 Sekunden um Funktionen im erweiterten Menü 1 (mit Hilfe der **SEL** und **SET**) zu wählen, nach dieser Zeit kehrt die Steuerung in das Hauptmenü zurück.

ERWEITERTES MENÜ 1		
LED	LED aus	LED an
• AUT/P.P.	PGM aus entfernung OFF	PGM aus entfernung ON
• CODE	Lichtschranken Test ON	Lichtschranken Test OFF
• CODE PED.	Wartung des Druck OFF	Wartung des Druck ON
• INB. CMD. AP	Arretier Anschlag OFF	Arretier Anschlag ON
• T. MOT.	Schliess Anschlag OFF	Schliess Anschlag ON
• T. MOT. PED	Sicherheits Vorrichtung 2	Blockier Eingan
• T. PAUSA.	Abwechselnd blinkend ON/OFF	
• T. RIT. ANTE	Abwechselnd blinkend ON/OFF	

## 03. KONFIGURATION

### ERWEITERTES MENÜ 1

#### • AUT/P-P | FERN PROGRAMMIERUNG DER HANDSENDER

Die Funktion der Handsender Fern Programmierung ermöglicht es ihnen, neue Handsender ohne das Sie die SEL Taste an der Steuerung verwenden.

Die Steuerung wird vom Hersteller mit der Funktion Fern Programmierung der Handsender deaktiviert geliefert.

#### Aktivieren (LED an) /Deaktivieren (LED aus) der Funktion:

01. Wählen Sie das erweiterte Menü 1.
02. Drücken Sie die **SEL** Taste einmal und die **LED AUT/P-P** fängt an zu blinken.
03. Drücken Sie **SET** für 1 Sekunde.
04. Die **LED AUT/P-P** leuchtend zeigt an, dass die Funktion an ist, und die LED ausgeschaltet, dass die Funktion deaktiviert ist.

#### Fern Programmierung der Handsender:

01. Drücken Sie die 10 Sekunden lang eine Taste, eines bereits gespeicherten Handsender.
02. Die **LED CODE** fängt an zu blinken.
03. Drücken Sie für 1 Sekunde eine Taste des zu programmierenden Handsender.
04. Die Blinklampe wird fängt an zu blinken, und bestätigt so den Erfolg der Operation.

#### • CODE | LICHTSCHRANKEN TEST

Die Steuerung wird vom Hersteller mit aktivierten Lichtschranken Test gemäß Norm EN12453 geliefert.

#### Aktivieren (LED aus) /Deaktivieren (LED aus) der Funktion:

01. Wählen Sie das erweiterte Menü 1.
02. Drücken Sie die **SEL** Taste so oft bis die **LED CODE** anfängt zu blinken.
03. Drücken Sie **SET** für 1 Sekunde.
04. Die **LED CODE** leuchtend zeigt an, dass die Funktion deaktiviert ist, und die LED ausgeschaltet, dass die Funktion aktiviert ist.

**HINWEIS:** Wenn die Lichtschranken nicht installiert sind, wird dieser Test nicht funktionieren.

#### • CODE PED | DRUCK DER MOTOREN

Die Funktion des Motorendruckes bewirkt, dass die Steuerung alle zwei Stunden ein Schliess Befehle von 2 Sekunden sendet,.

Die Steuerung wird vom Hersteller mit Druck Funktionalität der Hydraulikmotoren deaktiviert geliefert.

#### Activer (allumer LED) / Désactiver (éteindre LED) la fonction:

01. Sélectionner le menu étendu 1.

## 03. KONFIGURATION

### ERWEITERTES MENÜ 1

02. Drücken Sie die **SEL** Taste so oft bis die **LED CODE PED** anfängt zu blinken.

03. Drücken Sie **SET** für 1 Sekunde.

04. Die **LED CODE PED** leuchtend zeigt an, dass die Funktion aktiviert ist, und die LED ausgeschaltet, dass die Funktion deaktiviert ist.

#### • INB. CMD. AP. | ARRETIER ANSCHLAG

Die Funktion Arretier Anschlag erleichtert die Entriegelung des Schlosses, wenn die Öffnung ausgelöst wird um somit einen ordnungsgemäßen Betrieb zu gewährleisten. Die Steuerung wird vom Hersteller mit Arretier Anschlag deaktiviert geliefert.

#### Aktivieren (LED an) /Deaktivieren (LED aus) der Funktion:

01. Wählen Sie das erweiterte Menü 1.
02. Drücken Sie die **SEL** Taste so oft bis die **LED INB. CMD. AP.** anfängt zu blinken.
03. Drücken Sie **SET** für 1 Sekunde.
04. Die **LED CODE PED** leuchtend zeigt an, dass die Funktion aktiviert ist, und die LED ausgeschaltet, dass die Funktion deaktiviert ist.

#### • T. MOT. | SCHLISS ANSCHLAG

Mit der Funktion Schliess Anschlag wird die Steuerung, im Fall das diese mit Verlangsamung programmiert ist, 1 Sekunde die Kraft bei maximaler Motorleistung ausüben, so dass das Tor das Schlosses überwinden kann.

Die Steuerung wird vom Hersteller mit Schliess Anschlag deaktiviert geliefert.

#### Aktivieren (LED an) /Deaktivieren (LED aus) der Funktion:

01. Wählen Sie das erweiterte Menü 1.
02. Drücken Sie die **SEL** Taste so oft bis die **LED T. MOT.** anfängt zu blinken.
03. Drücken Sie **SET** für 1 Sekunde.
04. Die **LED T. MOT.** leuchtend zeigt an, dass die Funktion aktiviert ist, und die LED ausgeschaltet, dass die Funktion deaktiviert ist.

#### • T. MOT. PED | SICHERHEITS VORRICHTUNG 2 /VERRIEGELUNG

Mit der Funktion Verriegelung aktiviert, immer dann wenn die Lichtschranke (DS2) ein Hindernis erfassen, wird die Bewegung des Tors stoppen und erst dann vorgesetzt wenn eine Befehlstaste am Handsender ausgelöst wird. Vor dem Fortsetzen der Bewegung wird die Blinklampe 5 Sekunden während blinken.

Die Steuerung wird vom Hersteller mit Verriegelung deaktiviert geliefert.

## 03. KONFIGURATION

### ERWEITERTES MENÜ 1

#### Aktivieren (LED an) /Deaktivieren (LED aus) der Funktion:

01. Wählen Sie das erweiterte Menü 1.
02. Drücken Sie die **SEL** Taste so oft bis die LED T. MOT. anfängt zu blinken.
03. Drücken Sie **SET** für 1 Sekunde.
04. Die **LED T. MOT.** leuchtend zeigt an, dass die Funktion aktiviert ist, und die LED ausgeschaltet, dass die Funktion deaktiviert ist.

### ERWEITERTES MENÜ 2

Die Steuerung wird vom Hersteller mit einem erweiterten Menü 2 geliefert, die den Zugriff auf mehr Funktionen der Steuerung erlaubt.

#### Für den Zugriff auf das erweiterte Menü 2 folgen Sie den folgenden Hinweisen:

01. Gehen Sie in das erweiterte Menü 1 (siehe Seite 06.B).
02. Halten Sie die **SET** Taste 5 Sekunden lang gedrückt, die **LED T.PAUSE** und die **LED T. RIT. ANTE** blinken gleichzeitig.
03. Sie haben 30 Sekunden um in das erweiterte Menü 2 Funktionen (mit dem **SEL** und **SET** Taste) zu wählen, so das nach dieser Zeit die Steuerung in das Hauptmenü zurück geht.

#### ERWEITERTES MENÜ 2

LED	LED aus	LED an
• AUT/P.P.	Follow Me <b>OFF</b>	Follow Me <b>ON</b>
• CODE	Vor Blinklampe <b>OFF</b>	Vor Blinklampe <b>ON</b>
• CODE PED.	Blinklampe in Pause <b>OFF</b>	Blinklampe in Pause <b>ON</b>
• INB. CMD. AP	Soft start <b>OFF</b>	Soft start <b>ON</b>
• T. MOT.	Elektroschloss PED <b>OFF</b>	Elektroschloss PED <b>ON</b>
• T. MOT. PED	PUL=PUL   PED=PED	PUL=AB   PED=FECH
• T. PAUSA.	Blinkend ON/OFF gleichzeitig	
• T. RIT. ANTE	Blinkend ON/OFF gleichzeitig	

## 03. KONFIGURATION

### ERWEITERTES MENÜ 2

#### • AUT/P-P | FOLLOW ME

Mit der Pausenzeit programmiert, ist es möglich, die "Follow Me" Option auszulösen. Wenn diese Option aktiviert, immer dann wenn die Lichtschranke den Durchgang eines Nutzers/Objekt erfassen, löst die Steuerung nach 5 sek. das Manöver zum schliessen aus.

#### Aktivieren (LED an) /Deaktivieren (LED aus) der Funktion:

01. Gehen Sie in das erweiterte Menü 2.
02. Drücken Sie ein mal die **SEL** Taste , und die LED AUT/P-P wird anfangen zu blinken.
03. Drücken Sie ein mal die **SET** Taste um die Funktion zu aktivieren/deaktivieren. Die LED AUT P-P leuchtend zeigt an, dass die Funktion aktiviert und die LED ausgeschaltet zeigt, dass die Funktion deaktiviert ist.fonction est désactivé.

#### • CODE | VOR BLINKLAMPE/DAUERLICHT

Mit der Funktion in Pre Blinklampe, der Ausgang 03 und 04 (CN2) wird immer 3 Sekunden aktiviert, bevor der Automatismus eine Bewegung startet. Wenn deaktiviert, kehrt in die Blinklampem Funktion.

Die Steuerung wird vom Hersteller mit dem Pre Blinklampe deaktiviert geliefert.

#### Aktivieren (LED an) /Deaktivieren (LED aus) der Funktion:

01. Gehen Sie in das erweiterte Menü 2.
02. Drücken Sie ein mal die **SEL** Taste so oft bis die **LED CODE** anfängt zu blinken.
03. Drücken Sie ein mal die **SET** Taste um die Funktion zu aktivieren/deaktivieren. Die **LED CODE** leuchtend zeigt an, dass die Funktion aktiviert und die **LED** ausgeschaltet zeigt, dass die Funktion deaktiviert ist.

#### • CODE PED | 210V/230V AUSGANG FUNKTION FÜR BLINKLAMPE WÄHREND DER PAUSEZEIT

Mit diese Option aktiviert, immer wenn der Motor in Pausenzeit ist, wird der 210V/230V Ausgang für Blinklampe aktiviert bleiben.

Die Steuerung wird vom Hersteller mit der Blinklampe in Pause deaktiviert geliefert.

#### Aktivieren (LED an) /Deaktivieren (LED aus) der Funktion:

01. Gehen Sie in das erweiterte Menü 2.
02. Drücken Sie die **SEL** Taste so oft bis die **LED CODE PED** anfängt zu blinken.
03. Drücken Sie ein mal die **SET** Taste um die Funktion zu aktivieren/deaktivieren. Die **LED CODE PED** leuchtend zeigt an, dass die Funktion aktiviert und die **LED** ausgeschaltet zeigt, dass die Funktion deaktiviert ist.

## 03. KONFIGURATION

### ERWEITERTES MENÜ 2

#### • INB. CMD. AP. | SOFT START

Mit der "Soft-Start" Funktion aktiv, wird die Steuerung bei jedem Bewegung Anfang den Start des Motor kontrollieren, in dem die Kraft in de ersten 2 sek. erhöht wird. Die Steuerung wird vom Hersteller mit der "Soft Start" deaktiviert geliefert.

#### Aktivieren (LED an) /Deaktivieren (LED aus) der Funktion:

01. Gehen Sie in das erweiterte Menü 2.
02. Drücken Sie die **SEL** Taste so oft bis die **LED INB. CMD. AP.** anfängt zu blinken.
03. Drücken Sie ein mal die **SET** Taste um die Funktion zu aktivieren/deaktivieren. Die **LED INB. CMD. AP.** leuchtend zeigt an, dass die Funktion aktiviert und die **LED** ausgeschaltet zeigt, dass die Funktion deaktiviert ist.

#### • T. MOT. | LEKTROSCHLOSS IN DER FUSGÄNGER FUNKTION

Das Elektroschloss in der Fußgänger Funktion wird zum Beispiel verwendet, wenn ein Flügeltor mit Elektroschloss montiert wird und das 2 Tor geschlossen ist. Somit ist es möglich, die Öffnung des Tores mit einen Taster angeschlossen an PUL, PED oder einen Befehl des Handsender.

Die Steuerung wird vom Hersteller mit dem Elektroschloss an Fussgänger Funktion deaktiviert geliefert.

#### Aktivieren (LED an) /Deaktivieren (LED aus) der Funktion:

01. Gehen Sie in das erweiterte Menü 2.
02. Drücken Sie die **SEL** Taste so oft bis die **LED T. MOT.** anfängt zu blinken.
03. Drücken Sie ein mal die **SET** Taste um die Funktion zu aktivieren/deaktivieren. Die **LED T. MOT.** leuchtend zeigt an, dass die Funktion aktiviert und die **LED** ausgeschaltet zeigt, dass die Funktion deaktiviert ist.

#### • T. MOT. PED | FUNKTIONEN DER PUL E PED EINGÄNGE

Die Steuerung ermöglicht die Funktion des PUL Eingang mit einem Drucktaster (NA) exklusiv für die Öffnung und der Eingang PED mit Drucktaster (NA) exklusiv für die Schliessung.

Die Steuerung wird vom Hersteller mit dem Betrieb des PUL Eingang zur Verbindung mit einem primären Druckknopf (NA) und zyklische PED Eingang zum Anschluss eines Fußgänger Druckknopf (IN) zyklisches geliefert.

## 03. KONFIGURATION

### ERWEITERTES MENÜ 2

PUL= öffnen, PED= schliessen (LED an) / PUL=PUL und PED=PED (LED aus):

01. Gehen Sie in das erweiterte Menü 2.
02. Drücken Sie die **SEL** Taste so oft bis die **LED T. MOT. PED** anfängt zu blinken.
03. Drücken Sie ein mal die **SET** Taste um die Funktion zu ändern. Die **LED T. MOT. PED** leuchtend zeigt an, dass die Funktion **PUL** ist für die Öffnung und **PED** für die Schliessung. Die **LED** aus zeigt an, dass die Funktion **PUL** für den Haupt Drucktaster (NA) zyklisch programmiert ist und der Eingang **PED** für den Betrieb eines Fußgänger Taster (NA) zyklisch zu verbinden.

### ERWEITERTES MENÜ 3

Mit dem erweiterten Menü 3 können Sie die Kraft/ Motordrehzahl programmieren, mit denen die Verlangsamung durchgeführt wird.

Für den Zugriff auf das erweiterte Menü 3, folgen Sie den folgenden Hinweisen:

01. Gehen Sie in das erweiterte Menü 2 (siehe Seite 06.B).
02. Gehen Sie in das erweiterte Menü 2 (siehe Seite 08.A).
03. Drücken und halten Sie die **SET** Taste 5 Sekunden lang gedrückt und die **LED T. PAUSA** und **LED T. RIT. ANTE** werden abwechselnd einen Augenblick lang und kurz danach gleichzeitig blinken.
04. Sie haben 30 Sekunden, um Funktionen im erweiterten Menü 3 (mit dem **SEL** und **SET** Taste) zu wählen, nach dieser Zeit kehrt die Steuerung in Hauptmenü.

ERWEITERTES MENÜ 3	
LEISTUNGSSTUFE	LEDS LEUCHTEND
1	AUT/P-P.
2	AUT/P-P. • CODE
3	AUT/P-P. • CODE • CODE PED
4	AUT/P-P. • CODE • CODE PED • INB. CMD. AP
5	AUT/P-P. • CODE • CODE PED • INB. CMD. AP • T. MOT.
6	AUT/P-P. • CODE • CODE PED • INB. CMD. AP • T. MOT. • T. MOT. PED

## 03. KONFIGURATION

### ERWEITERTES MENÜ 3

#### Programmierung Motorleistung während der Verlangsamung:

Es ist möglich bis zu 6 verschiedenen Ebenen in Bezug auf die Kraft Motor in der Verlangsamung zu wählen. Die Ebenen werden durch Kombinationen von LEDs in der Tabelle oben dargestellt.

Wählen Sie durch die LEDs mit der SEL Taste die gewünschte Kraft aus, wohl wissend, dass die LED AUT/P-P leuchtend entspricht der minimalen Stärke, während die LEDs AUT/P-P, CODE, CODE PED, INB. CMD. AP, T. MOT., T. MOT. PED leuchtend entsprechen der maximalen Kraft.

Die Steuerung wird vom Hersteller mit der Kraft auf Stufe 3 eingestellt geliefert (AUT / P-P, CODE, CODE PED leuchtend).

### RESET DER STEUERUNG

Wenn Sie die Steuerung auf die Standardkonfiguration wiederherstellen müssen, drücken Sie die Tasten SEL und SET gleichzeitig. Alle LEDs leuchten vorübergehend, und wenn diese erlöschen, wird der Erfolg der Operation bestätigt.

### LICHTSCHRANKEN UND HANDSENDER TEST

#### • TEST DER LICHTSCHRANKEN

Die Steuerung ist für den Anschluss von Sicherheitseinrichtungen gemäß Abschnitt 5.1.1.6 von EN 12453 vorbereitet. Bei jedem Manöver wird ein Test für die Sicherheitseinrichtung und das Schloss durchgeführt.

Wenn ein Fehler im Anschluss und/oder dem Betrieb auftritt, alle LEDs blinken, was bedeutet, dass ein Fehler an der Steuerung eingetreten ist, oder eine Blockierung in der Bewegung verursacht hat.

Wenn der Betrieb der Lichtschranken wieder normal ist, kehrt die Steuerung in den Normalbetrieb. Diese Aktion der Steuerung kann Fehler entsprechend erkennen, wie in der erwähnten Kategorie 2 nach EN 954-1.

#### • TEST DER HANDSENDER

In der Position entspricht jeder Eingang der Handsender in Niederspannung, die Steuerung hat eine LED um den Zustand zu identifizieren. Die leuchtende LED zeigt an, dass der Eingang geschlossen ist, während die LED aus zeigt, dass der Eingang offen ist.

## 04. KOMPONENTEN TEST

### SCHEMA FÜR KONDENSATOR

Um festzustellen, ob der Fehler an der Steuerung oder Motor liegt, ist es manchmal notwendig, Tests mit direktem Anschluss an eine Stromquelle von 230V/110V zu führen. Dazu ist es notwendig, einen Kondensator mit zu verbinden, so dass der Automatismus arbeiten kann (die Art des zu verwendeten Kondensator im Produkthandbuch überprüfen).

In den Diagrammen unten wird gezeigt, wie diese Anschlüsse durchgeführt werden sollten, und wie die verschiedenen Kabel der Komponenten verbunden werden.

#### HINWEISE:

>Zur Durchführung der Tests ist es nicht erforderlich den Automatismus vom Installation Ort zu entfernen, da auf diese Weise, direkt mit Strom verbunden, zu sehen ist ob dieser richtig funktioniert.

>Es muss ein neuer Kondensator für diese Tests verwendet werden, um sicherzustellen, dass das Problem nicht in den Kondensator liegt.

- 01 • Schließen Sie die Kabel der Stromversorgung an das Terminal, wie unten gezeigt.
- 02 • Schließen Sie die Kabel des Automatismus, zusammen mit den Kabeln des Kondensator an den Kabel der Öffnungs- und Schliessung.
- 03 • Sind diese Verbindungen hergestellt, verbinden Sie an 110/230V, je nach Motor/Steuerung im Test.

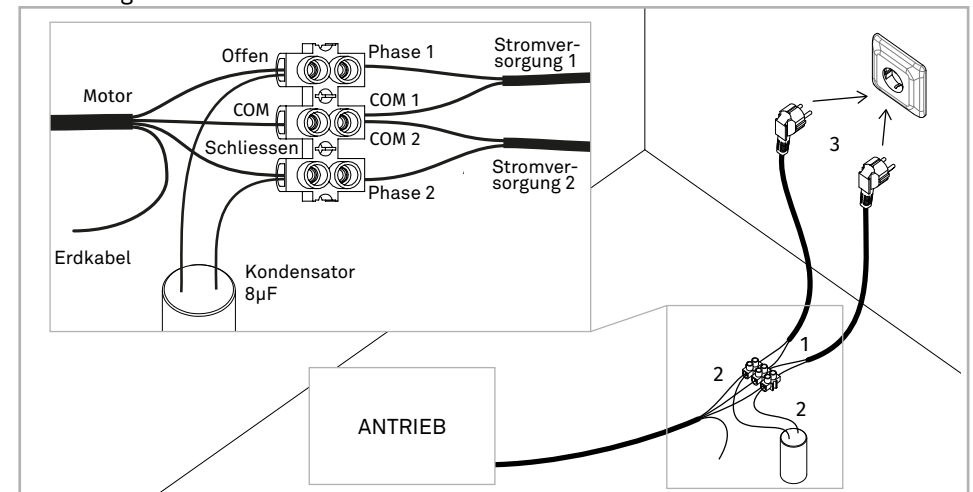

Dieser Test gilt nur für 110V/230V Motoren. Um einen 24V Motor zu testen, schließen Sie einfach die Motorkabel an eine 24V-Batterie.

# 05. FEHLERBEHEBUNG

## ANWEISUNG FÜR DIE ENDVERBRAUCHER

## ANWEISUNG FÜR DEN FACH TECHNIKER

Anomalie	Verfahren	Verhalten	Verfahren II	Die Ursache des Problems Finden				
• Motor funktioniert nicht	• Stellen Sie sicher, das 110V/230V Netzwerk an die Steuerung verbunden ist und ordnungsgemäß funktioniert	• Motor funktioniert noch nicht	• Konsultieren Sie einen technischen <b>MOTORLINE</b> Experten	<b>1</b> • Öffnen Sie die Steuerungsbox und überprüfen Sie ob 210V/230V Stromversorgung drauf ist;  <b>2</b> • Überprüfen Sie die Sicherungen an der Steuerung;	<b>3</b> • Schalten Sie den Motor ab und überprüfen Sie diesen direkt an Stromkreis, um zu Testen ob dieser defekt ist (siehe Seite 10B);	<b>4</b> • Wenn der Motor läuft, ist es ein Problem an der Steuerung. Bauen Sie die Steuerung aus und senden diese an Motorline Service um die Fehlerursache feststellen zu können;	<b>5</b> • Wenn der Motor nicht funktioniert, bauen Sie diesen aus und senden an Motorline Service um die Fehlerursache feststellen zu können.	
• Motor bewegt sich nicht, macht jedoch Lärm	• Motor Entsperrern und manuell den Torflügel bewegen, um ein mechanisches Problem an Ihren Torflügel zu überprüfen	• Probleme gefunden?  • Bewegt sich die Tür leicht?	• Konsultieren Sie einen technischen Experten für Tore  • Konsultieren Sie einen technischen <b>MOTORLINE</b> Experten	<b>1</b> • Überprüfen Sie alle Achsen, zugehörige Systeme am Flügelator und des Automatismus (Räder, Zahnstangen), um herauszufinden, wo das Problem ist.	<b>1</b> • Kondensator Analysieren, mit einem neuen Kondensator Testen;	<b>2</b> • Wenn das Problem nicht der Kondensator ist, den Motor von der Steuerung trennen und direkt an Stromkreis anschließen, um zu testen ob dieser defekt ist. (siehe Seite 05B);	<b>3</b> • Wenn die Motoren laufe, ist es ein Problem der Steuerung. Bauen Sie die Steuerung aus und senden diese an <b>MOTORLINE</b> Service um die Fehlerursache feststellen zu können;	<b>4</b> • Wenn die Motoren nicht funktionieren, bauen Sie diesen aus und senden an <b>MOTORLINE</b> Service um die Fehlerursache feststellen zu können.
• Motor öffnet, aber schließt nicht	• Motor Entsperrern und manuell den Torflügel bis zur geschlossene Position bewegen. Den Motor/Antrieb wieder Sperren/Blockieren. Trennen Sie die Anlage für 5 Sekunden von Netz und schließen Sie diese wieder an. Geben Sie den Befehl mit der Fernbedienung zu öffnen.	• Das Flügelator geöffnete sich, aber schließt nicht	<b>1</b> • Stellen Sie sicher, dass keine Hindernisse vor den Photozellen/Lichtschranken befinden; <b>2</b> • Prüfen Sie, ob eines der Steuergeräte (Schlüsselschalter, Drucktaster etc.) nicht eingeklemmt und ein Dauersignal an die Zentrale/Steuerung sendet; <b>3</b> • Konsultieren Sie einen technischen <b>MOTORLINE</b> Experten.	Alle <b>MOTORLINE</b> Steuerungen haben LEDs mit denen es leicht feststellen ist, ob Zubehör Geräte mit Anomalien vorhanden sind. Alle LEDs der Sicherheitseinrichtungen (DS) sind in normalen Situationen an. Alle LEDs des Stromkreis "START" sind unter normalen Bedingungen aus.  Wenn die LED der Geräte nicht verbunden sind, es ist ein Fehler in der Sicherheitssysteme (Lichtschranken, Schutzbänder). Wenn LED "START" verbunden sind, gibt es einen Befehl emittierende Vorrichtung, um ein kontinuierliches Signal.	<b>A) SICHERHEITS SYSTEM</b>  <b>1</b> • Schließen Sie eine Brücke an alle Sicherheits Systeme an der Steuerung (siehe die jeweiligen Geräte Anleitungen). Wenn der Automatismus normal funktioniert, analysieren Sie das Gerät dass das Problem verursacht. <b>2</b> • Entfernen Sie die Brücken um herauszufinden, welches Gerät nicht funktioniert. <b>3</b> • Tauschen Sie das Gerät und überprüfen Sie, ob der Automatismus richtig mit allen anderen Geräten funktioniert. Wenn Sie irgendein weiteres defektes Gerät finden, folgen Sie den gleichen Schritten, um jedes Problem zu entdecken.	<b>B) SYSTEM "START"</b>  <b>1</b> • Ziehen Sie alle am START-Stecker angeschlossenen Leitungen ab. <b>2</b> • Wenn die LED aus ist, versuchen Sie ein nach dem anderen Gerät anzuschließen, bis Sie das beschädigte Gerät finden.  <b>HINWEIS:</b> Wenn das in A) und B) beschriebenen Verfahren nicht Hilft, entfernen Sie die Steuerung und senden diese an <b>MOTORLINE</b> Service um die Fehlerursache feststellen zu können.		
• Motor absolviert nicht den kompletten Weg	• Motor Entsperrern und manuell den Torflügel bewegen, um ein mechanisches Problem an Ihren Torflügel zu überprüfen	• Probleme gefunden?  • Bewegt sich die Tür leicht?	• Konsultieren Sie einen technischen Experten für Tore  • Konsultieren Sie einen technischen <b>MOTORLINE</b> Experten	<b>1</b> • Überprüfen Sie alle Achsen, zugehörige Systeme am Flügelator und des Automatismus (Räder, Zahnstangen), um herauszufinden, wo das Problem ist.	<b>1</b> • Analysieren des Kondensator durch Prüfung der Automatisierung mit einem neuen Kondensator. <b>2</b> • Wenn das Problem nicht der Kondensator ist, trennen Sie die Motoren von der Steuerung und schliessen ihn direkt ans Stromnetz an, um zu testen ob dieser beschädigt ist. <b>3</b> • Wenn die Motoren nicht funktionieren, bauen Sie diesen	aus und senden an <b>MOTORLINE</b> Service um die Fehlerursache feststellen zu können. <b>4</b> • Wenn der Motor läuft und den Flügelator über die gesamten Öffnung mit der Maximalkraft bewegt, ist es ein Problem an der Steuerung. Justieren Sie die Kraft am Trimmer. Eine neue Programmierung der Motorlauf Zeit am Motor mit der Zuweisung der erforderlichen Zeit	zur Öffnen und Schließen mit der entsprechenden Kraft. (Siehe Anleitung der dazugehörigen Steuerung). <b>5</b> • Wenn dieses nicht funktioniert, demontieren und an <b>MOTORLINE</b> Service senden um die Fehlerursache feststellen zu können.	<b>HINWEIS:</b> Motorkraft muss ausreichen sein um Öffnen und Schließen des Tores, ohne das dieser vor Beendigung der Öffnung oder Schließung stehen bleibt, aber mit ein wenig Aufwand kann eine Person diesen Vorgang Stoppen. Bei Ausfall der Sicherheitssysteme, das Tor kann nie körperlichen oder an Hindernissen (Fahrzeug, Personen, etc.) Schäden zufügen.

# 06. KONDENSATOREN SCHEMA

## ANSCHLUSS DER KOMponentEN AN DIE STEUERUNG

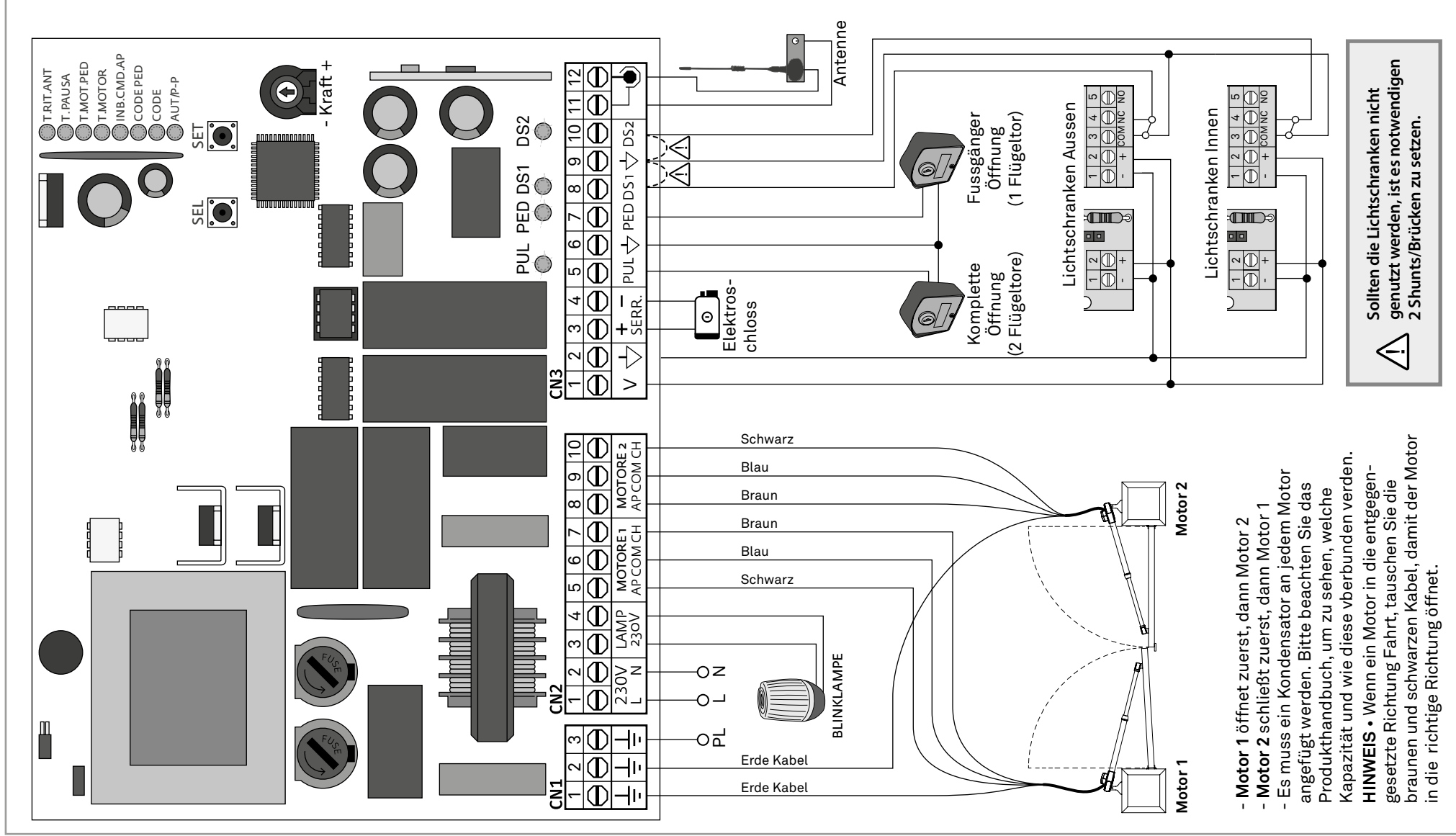

- Motor 1 öffnet zuerst, dann Motor 2
- Motor 2 schließt zuerst, dann Motor 1
- Es muss ein Kondensator an jedem Motor angefügt werden. Bitte beachten Sie das Produkthandbuch, um zu sehen, welche Kapazität und wie diese verbunden werden.
- HINWEIS** • Wenn ein Motor in die entgegengesetzte Richtung Fahrt, tauschen Sie die braunen und schwarzen Kabel, damit der Motor in die richtige Richtung öffnet.