

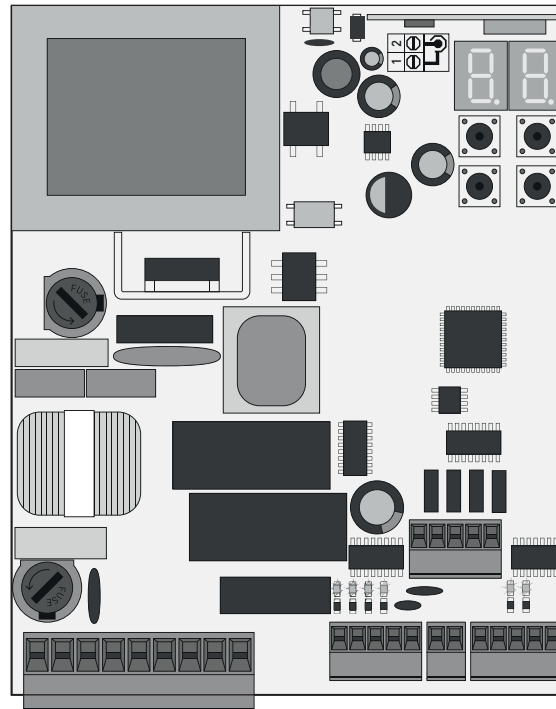

# MC50

## MANUAL DE USUARIO/INSTALADOR



# 00. CONTENIDO

## ÍNDICE

### 01. AVISOS DE SEGURIDAD

NORMAS A SEGUIR	2A
-----------------	----

### 02. CENTRAL

CARACTERÍSTICAS TÉCNICAS	4B
RECOMENDACIONES PREVIAS A LA PROGRAMACIÓN	5A

### 03. INSTALACIÓN

INSTALACIÓN DEL MCONNECT LINK (OPCIONAL)	5B
PASOS ESENCIALES PARA LA INSTALACIÓN	6A
MANDOS	6B
FUNCIONES DEL MENÚ "P"	7A
FUNCIONES DEL MENÚ "E"	7B

### 04. PROGRAMAR (P)

P0-PROGRAMACIÓN AUTOMÁTICA Y SEMI-AUTOMÁTICA DEL CURSO	8A
P1-AJUSTE DE LA RAMPA	8B
P2-AJUSTE DE FUERZA Y SENSIBILIDAD	8B
P3-TIEMPO PEATONAL	9A
P4-TIEMPO DE PAUSA	9B
P5-PROGRAMACIÓN DE FOTOCÉLULAS	9B
P6-BANDA DE SEGURIDAD	10A
P7-LÓGICA DE FUNCIONAMIENTO	10B
P8-LÁMPARA DESTELLANTE	10B
P9-PROGRAMACIÓN A DISTANCIA	11A

### 05. PROGRAMAR (E)

E0-HOMBRE PRESENTE	11B
E1-SOFT START Y SOFT STOP	11B
E2-TIEMPO DE LUZ DE CORTESÍA	12A
E3-FOLLOW ME	12A
E5-FRENO ELETRÓNICO	12B
E6-VELOCIDAD DE RALENTIZACIÓN	12B
E7-CONTADOR DE MANIOBRAS	12B
E8-RESET - RESTABLECER VALORES DE FÁBRICA	13A
E9-SALIDA RGB	13A

### 06. DISPLAY

INDICACIONES DEL DISPLAY	13B
--------------------------	-----

### 07. PRUEBAS DE COMPONENTES

ESQUEMA PARA CONDENSADOR	14
--------------------------	----





### 08. ESQUEMAS DE CONEXIÓN

ESQUEMA DE CONEXIONES - PORTONES DE CORREDERA	15
ESQUEMA DE CONEXIONES - PORTONES SECCIONALES	16
ESQUEMA DE CONEXIONES - BARRERAS	17
ESQUEMA DE CONEXIONES - TEST DE FOTOCÉLULAS ACTIVO	18

### 07. RESOLUCIÓN DE AVERÍAS

INSTRUCCIONES PARA CONSUMIDORES FINALES/TÉCNICOS	19
--	----

# 01. AVISOS DE SEGURIDAD

CE	Este producto está certificado de acuerdo con las normas de seguridad de la Comunidad Europea (CE).
RoHS	Este producto esta en cumplimiento con la Directiva 2011/65 / UE del Parlamento Europeo y del Consejo, sobre la restricción del uso de ciertas sustancias peligrosas en equipos eléctricos y electrónicos y con la Directiva Delegada (UE) 2015/863 de la Comisión.
	(Aplicable en países con sistemas de reciclaje). Esta marcación indica que el producto y accesorios electrónicos (p.ej. cargador, cable USB, equipos electrónicos, mandos, etc.) no deben ser descartados como otros residuos domésticos en el final de su vida útil. Para evitar posibles daños al ambiente o a la salud humana decurrentes de la eliminación descontrolada de residuos, separe estos ítems de otros tipos de residuos y recíclelos de forma responsable para promover la reutilización sostenible de los recursos materiales. Los usuarios domésticos deben entrar en contacto con el revendedor donde adquirieron este producto o con la Agencia del Ambiente Nacional para obtener detalles sobre donde y como pueden llevar esos ítems para un reciclaje medioambiental seguro. Los usuarios empresariales deben contactar su proveedor y verificar los términos y condiciones del contrato de compraventa. Este producto y sus accesorios electrónicos no deben ser mezclados con otros residuos comerciales para basura.
	Esta marca indica que las pilas/baterías no deben ser desechadas como otros residuos domésticos, al final de su vida útil. Las pilas/baterías deben entregarse, para su reciclaje, en puntos de recogida selectiva.
	Los distintos tipos de embalajes (cartón, plástico, etc.) deben recogerse por separado para su reciclaje. Separe los embalajes y recíclelos de forma responsable.
	Esta marcación indica que el producto y accesorios electrónicos (p.ej. cargador, cable USB, aparatos electrónicos, mandos, etc.), son pasibles de descargas eléctricas, por el contacto directo o indirecto con electricidad. Sea prudente al manejar el producto y respete todas las normas de seguridad indicadas en este manual.

## AVISOS GENERALES

- En este manual se encuentra información de uso y seguridad muy importante. Lea cuidadosamente todas las instrucciones del manual antes de iniciar los procedimientos de instalación/uso y mantenga este manual en un lugar seguro para que pueda ser consultado cuando sea necesario.
- Este producto se destina exclusivamente a la utilización mencionada en este manual. Cualquier otra aplicación u operación que no esté considerada está expresamente prohibida, ya que podría dañar el producto y/o poner a las personas en riesgo originando lesiones graves.
- Este manual está destinado principalmente a los instaladores profesionales, aunque no invalida que el usuario también tenga la responsabilidad de leer atentamente la sección “Normas del usuario” para garantizar el correcto funcionamiento del producto.
- La instalación y reparación de este equipo debe ser realizada únicamente por técnicos cualificados y experimentados, garantizando que todos estos procedimientos se efectúen de acuerdo con las leyes y normas aplicables. Los usuarios no profesionales y sin experiencia están expresamente prohibidos de realizar cualquier acción, a menos que haya sido explícitamente solicitado por técnicos especializados para hacerlo.
- Las instalaciones deben examinarse con frecuencia para comprobar el desequilibrio y los signos de desgaste o daño de los cables, muelles, bisagras, ruedas, apoyos u otros elementos mecánicos de montaje.
- No utilice el equipo si es necesario reparar o ajustar.
- En la realización del mantenimiento, limpieza y sustitución de piezas el producto deberá estar desconectado de la alimentación. También incluye cualquier operación que requiera la apertura de la tapa del producto.
- El uso, limpieza y mantenimiento de este producto puede ser realizado por personas de ocho o más años de edad y personas cuyas capacidades físicas, sensoriales o mentales sean reducidas, o por personas sin ningún conocimiento del funcionamiento del producto, siempre que haya una supervisión o instrucciones por personas con experiencia en el uso del producto en seguridad y que esté comprendido los riesgos y peligros involucrados.

## 01. AVISOS DE SEGURIDAD

- Los niños no deben jugar con el producto o los dispositivos de apertura, para evitar que la puerta o portón motorizados se activen involuntariamente.
- Si el cable de alimentación está dado, debe ser sustituido por el fabricante, por su servicio de postventa o por el personal cualificado similar con el fin de evitar un peligro.
- El aparato debe desconectarse de la red eléctrica cuando se retire la batería.
- Se asegura de que es evitado el atrapamiento entre parte accionada y las partes fijas circundantes debido al movimiento de apertura de la parte accionada.

### **AVISOS PARA EL INSTALADOR**

- Antes de comenzar los procedimientos de instalación, asegúrese de que tiene todos los dispositivos y materiales necesarios para completar la instalación del producto.
- Debe tener en cuenta el índice de la protección (IP) y la temperatura de funcionamiento del producto para asegurarse que es adecuado para el lugar de instalación.
- Proporcione el manual del producto al usuario e informe cómo manejarlo en caso de emergencia.
- Si el automatismo se instala en un portón con puerta peatonal, es obligatorio instalar un mecanismo de bloqueo de la puerta mientras la puerta está en movimiento.
- No instale el producto de “cabeza hacia abajo” o apoyado en elementos que no soporten su peso. Si es necesario, añada soportes en puntos estratégicos para garantizar la seguridad del automatismo.
- No instale el producto en zonas explosivas.
- Los dispositivos de seguridad deben proteger las eventuales áreas de aplastamiento, corte, transporte y de peligro en general, de la puerta o del portón motorizado.
- Verificar si los elementos que se van a automatizar (puertas, ventanas, persianas, etc.) están en perfecto funcionamiento y si están alineados y nivelados. Compruebe también si los batientes mecánicos necesarios están en los lugares apropiados.
- La central electrónica debe instalarse en un lugar protegido de cualquier líquido (lluvia, humedad, etc), polvo y parásitos.

- Debe pasar los cables eléctricos por tubos de protección, para protegerlos contra esfuerzos mecánicos, esencialmente en el cable de alimentación. Tenga en cuenta que todos los cables deben entrar en la caja de la central electrónica por la parte inferior.
- Si el automatismo se va a instalar a una altura superior a 2,5 m del suelo u otro nivel de acceso, deberán ser seguidos los requisitos mínimos de seguridad y de salud, por parte de los trabajadores, en la utilización de equipos de seguridad en el trabajo, de conformidad con la Directiva 2009/104/CE del Parlamento Europeo y del Consejo, del 16 de septiembre de 2009.
- Fije la etiqueta permanente para el desenganche manual lo más cerca posible del mecanismo de desenganche.
- Se debe prever en los conductores fijos de alimentación del producto un medio de desconexión, como un interruptor o un disyuntor en el cuadro eléctrico, en conformidad con las normas de instalación.
- Si el producto a instalar necesita de alimentación a 230Vac o 110Vac, asegúrese de que la conexión se efectúa a un cuadro eléctrico con conexión de tierra.
- El producto es alimentado únicamente a la baja tensión de seguridad con central eléctrica. (sólo en los motores 24V)
- Las piezas/productos que pesen más de 20 kg deben manipularse con especial cuidado debido al riesgo de lesiones. Se recomienda utilizar sistemas auxiliares adecuados para mover o levantar objetos pesados.
- Preste especial atención al peligro de caída de objetos o movimiento incontrolado de la puerta/puerta durante la instalación o el funcionamiento de este producto.

### **AVISOS PARA EL USUARIO**

- Mantenga este manual en un lugar seguro para ser consultado cuando sea necesario.
- Si el producto tiene contacto con líquidos sin que esté preparado para eso, debe desconectar inmediatamente el producto de la corriente eléctrica para evitar cortocircuitos, y consultar a un técnico especializado.
- Asegúrese de que el instalador le ha dado el manual del producto y le ha indicado cómo manipular el producto en caso de emergencia.
- Si el sistema requiere alguna reparación o modificación, desbloquee

## 01. AVISOS DE SEGURIDAD

el equipo, apague la corriente eléctrica y no lo utilice hasta que todas las condiciones de seguridad estén garantizadas.

- En caso de disparo de disyuntores o falla de fusibles, localice la avería y solucione antes de reiniciar el disyuntor o cambiar el fusible. Si la avería no es reparable consultando este manual, póngase en contacto con un técnico.
- Mantenga el área de acción del portón motorizado libre mientras el mismo esté en movimiento, y no cree resistencia al movimiento del mismo.
- No efectúe ninguna operación en los elementos mecánicos o bisagras si el producto está en movimiento.

### RESPONSABILIDAD

- El proveedor rechaza cualquier responsabilidad si:
  - Se producen fallas o deformaciones del producto que resulten de una instalación, utilización o mantenimiento incorrecto.
  - Las normas de seguridad no se cumplen en la instalación, el uso y el mantenimiento del producto.
  - Las indicaciones contenidas en este manual no se cumplen.
  - Se producen daños causados por modificaciones no autorizadas.
  - En estos casos, la garantía se anula.

### MOTORLINE ELECTROCELOS SA.

Travessa do Sobreiro, nº29  
4755-474 Rio Côvo (Santa Eugénia)  
Barcelos, Portugal

### LEYENDA SÍMBOLOS



• Avisos importantes de seguridad



• Información de potenciómetros



• Información Útil



• Información de los conectores



• Información de programación



• Información de los botones

## 02. CENTRAL

### CARACTERÍSTICAS TÉCNICAS

El MC50 es una central electrónica monofásica con sistema de radiocontrol incorporado, desarrollada para la automatización de portones de correderas y seccionales.

	versión110V	versión 230V
• Alimentación	110Vac 60Hz	230Vac 50-60Hz
• Salida para lámpara destellante	110Vac 60Hz 100W máx.	230Vac 50Hz 100W máx.
• Salida para lámpara destellante RGB	24Vdc 100mA máx.	
• Salida para motor	110Vac 60Hz 1000W máx.	230Vac 50-60Hz 1000W máx.
• Salida para accesorios auxiliares	24Vdc 8W máx.	
• Seguridad y Mandos en BT	24Vdc	
• Temperatura de funcionamiento	-25°C a +55°C	
• Receptor de radio incorporado	433,92 Mhz	
• Transmisores OP	12bits o Rolling Code	
• Capacidad máxima de memoria	100 (apertura total) - 100 (apertura peatonal)	
• Dimensiones de la Central	105mm x 130mm	

### • LEYENDA DE LOS CONECTORES

CN1	<ul style="list-style-type: none"> <li>01 • Conexión a Tierra</li> <li>02 • Conexión a Tierra</li> <li>03 • Entrada de la línea 110/230V (Fase)</li> <li>04 • Entrada de la línea 110/230V (Neutro)</li> <li>05 • Salida del motor 110/230V Apertura</li> <li>06 • Salida del motor 110/230V Común</li> <li>07 • Salida del Motor 110/230V Cierre</li> <li>08 • Salida Lámpara Destellante 110/230V AC</li> <li>09 • Salida Lámpara Destellante 110/230V AC</li> </ul>	CN4	<ul style="list-style-type: none"> <li>01 • Banda de seguridad</li> <li>02 • Fotocélulas</li> <li>03 • Encoder (no utilizado)</li> <li>04 • Encoder (no utilizado)</li> <li>05 • Común</li> </ul>
	CN2		<ul style="list-style-type: none"> <li>01 • Entrada pulsador peatonal</li> <li>02 • Entrada de pulsador total</li> <li>03 • Entrada de final de carrera de apertura (OPEN)</li> <li>04 • Entrada de final de carrera de cierre (CLOSE)</li> <li>05 • Común</li> </ul>
CN3		<ul style="list-style-type: none"> <li>01 • Fuente de alimentación 24V DC 200mA máx. (24V)</li> <li>02 • Fuente de alimentación 24V DC 200mA máx. (↓)</li> </ul>	

## 02. CENTRAL

### RECOMENDACIONES PREVIAS A LA PROGRAMACIÓN

Para mejorar su conocimiento del funcionamiento de la central, antes de proceder con la configuración, preste especial atención a las siguientes indicaciones.

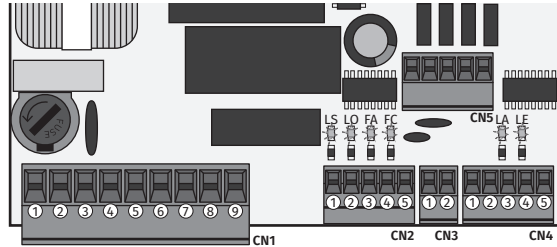

LEDs	<p><b>LS</b> • LED encendido cuando el pulsador peatonal está activo.</p> <p><b>LO</b> • LED encendido cuando el pulsador total está activo.</p> <p><b>FA</b> • LED apagado cuando el final de carrera de apertura está activo (P0 -&gt; d1=RT). LED encendido cuando el final de carrera de apertura está activo (P0 -&gt; d1=LE)</p> <p><b>FC</b> • LED apagado cuando el final de carrera de cierre está activo (P0 -&gt; d1=RT). LED encendido cuando el final de carrera de cierre está activo (P0 -&gt; d1=LE).</p> <p><b>LA</b> • LED apagado cuando la banda de seguridad está activa (cuando P6 está activo).</p> <p><b>LE</b> • LED apagado cuando las fotocélulas están activas (cuando P5 está activo).</p>
CN1	<p><b>Luz de cortesía o Lámpara destellante:</b></p> <p><b>08 y 09</b> • Esta salida permite la conexión de una luz de cortesía o una luz intermitente (ver P8 en la página 10B).</p>
CN2	<p><b>Finales de Carrera:</b></p> <p><b>03 y 04</b> • La central requiere la conexión de finales de carrera en apertura y cierre (ambos en NC). La activación de cualquiera de los finales de carrera provoca la detención inmediata del movimiento.</p> <p>La activación de los finales de carrera es visible en el display por OP (final de carrera en apertura activado) y CL (final de carrera en cierre activado). El uso de los finales de carrera es obligatorio.</p>
CN4	<p><b>Circuitos de seguridad:</b></p> <p><b>01</b> • Esta entrada permite la conexión de bandas de seguridad. El dispositivo interviene según la programación definida en el menú <b>P6 (página 10A)</b>.</p> <p><b>02</b> • Esta entrada permite la conexión de fotocélulas. El dispositivo interviene según la programación definida en el menú <b>P5 (página 9B)</b>.</p> <p>No hay necesidad de aplicar un shunt.</p>
CN5	<p><b>01</b> • Salida auxiliar para Lámpara destellante o LED 24V DC.</p> <p>Abra el colector para gestionar las funciones auxiliares:</p> <p><b>02</b> • La salida Y es activada en modo intermitente, solo cuando el portón está cerrado</p> <p><b>03</b> • La Salida R es activada en modo intermitente, sólo en la fase de Cierre.</p> <p><b>04</b> • La salida G es activada en modo intermitente, sólo en fase de apertura.</p> <p><b>05</b> • La Salida B es activada en modo intermitente sólo durante el tiempo de Pausa.</p>
Jumper	<p>Central con jumper es para motores &gt; 500 watts</p> <p>Central sin jumper es para motores &lt;500 watts</p>

## 03. INSTALACIÓN

### INSTALACIÓN DEL MCONNECT LINK (OPCIONAL)

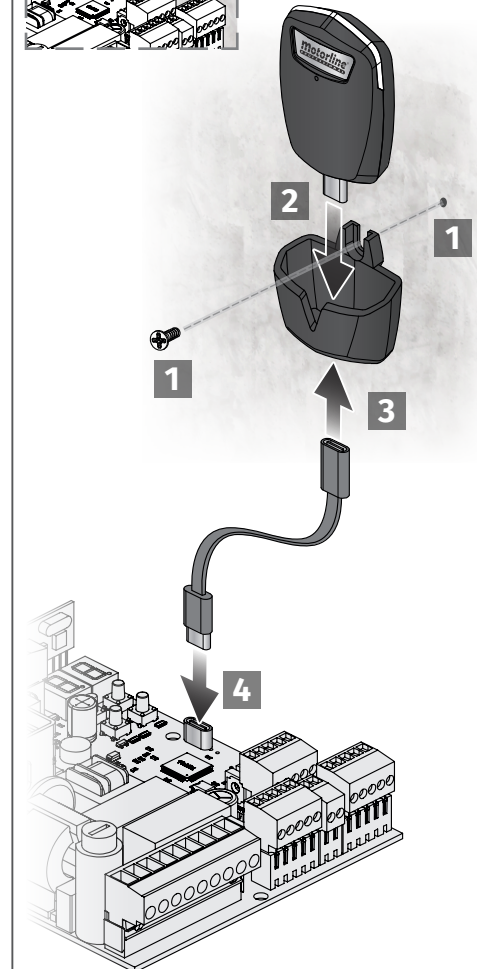
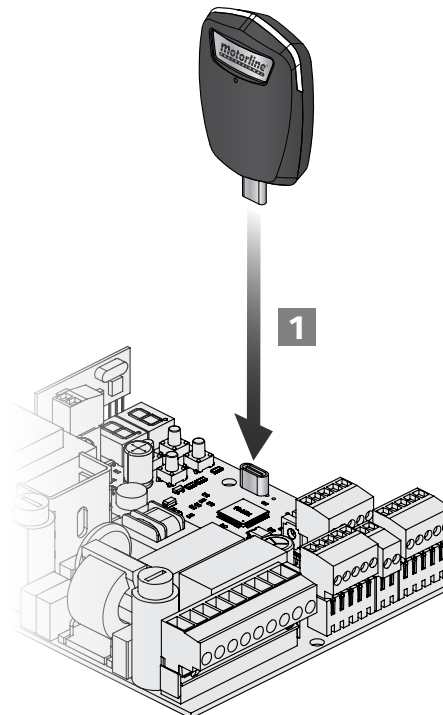
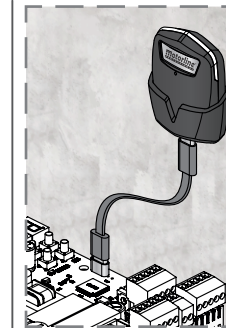
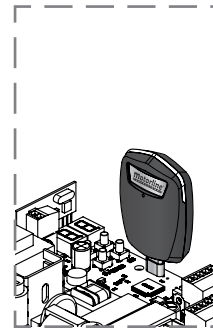



## 03. INSTALACIÓN

### PASOS ESENCIALES PARA LA INSTALACIÓN



El proceso de instalación, asume que el portón ya tiene instaladas las chapas de final de carrera. Para más información, consulte el manual del motor.

- 01 • Conecte todos los accesorios según el esquema de conexión (pág. 15/16/17/18).
- 02 • Conectar la central a una fuente de alimentación de 110/230V (terminales 3 y 4 - CN1).
- 03 • Verificar si el movimiento del portón coincide con el mostrado en el display:

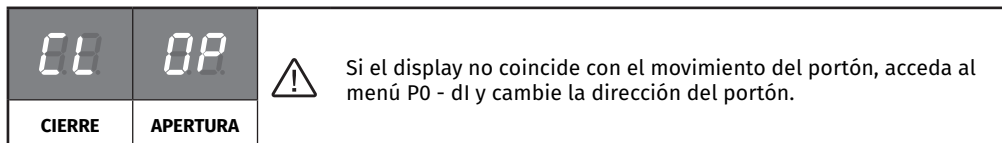

- 04 • Controlar los finales de carrera, teniendo la indicación que aparece en el display.
- 05 • Programar automáticamente el curso - menú P0 (página 8A).
- 06 • Si es necesario, ajuste el tiempo de ralentización del portón en apertura y cierre - menú P1 (página 8B).
- 07 • Ajustar la fuerza y la sensibilidad del motor - menú P2 (página 8B).
- 08 • Reprogramar el curso automáticamente - menú P0 (página 8A).
- 09 • Habilitar o deshabilitar el uso de fotocélulas en el menú P5 (página 9B).
- 10 • Habilitar o deshabilitar el uso de la banda de seguridad en el menú P6 (página 10A).
- 11 • Programe un comando (página 6B).

¡La central está ahora totalmente configurada!  
Consulte las páginas de programación de los menús en caso de desear configurar otras funciones de la central.

## 03. INSTALACIÓN

### MANDOS

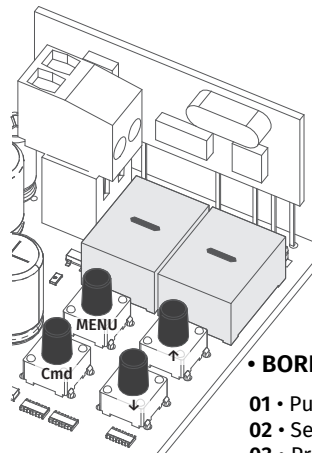

**SU** Programación de mandos para apertura total

**SP** Programación de mandos para apertura peatonal

#### • PROGRAMAR COMANDOS

- 01 • Pulse el botón **cmd** durante 1 segundo.
- 02 • Seleccione la función donde desea programar los comandos (SU o SP) usando ↓ ↑.
- 03 • Presione **cmd** 1 vez para confirmar la función (SU o SP).
- 04 • Aparece la primera posición libre.
- 05 • Pulse la tecla del mando que desee programar. El display parpadeará y se moverá a la siguiente ubicación libre.

#### • BORRAR COMANDOS

- 01 • Pulse el botón **cmd** durante 1 segundo.
- 02 • Seleccione la función (SU o SP) con ↓ ↑.
- 03 • Presione **cmd** 1 vez para confirmar la función (SU o SP).
- 04 • Utilice ↓ ↑ para seleccionar la ubicación del comando que desea eliminar.
- 05 • Presione **cmd** durante 3 seg. y la posición está vacía. El display parpadeará y la posición estará disponible.

#### • ELIMINAR TODOS LOS COMANDOS

- 01 • Pulse el botón **cmd** durante 5 segundos.
- 02 • El display mostrará **dl**, lo que confirma que se han eliminado todos los comandos.



- Siempre que memorice o elimine un comando, el display parpadeará y mostrará la siguiente posición. Puede agregar o eliminar comandos sin tener que volver al punto 01.
- Si no se pulsa ninguna tecla durante 10 seg. la central volverá al modo stand by.

### FUNCIONES DEL MENÚ P

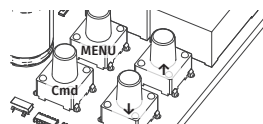

- Para acceder al **menú P**, presione la tecla **MENÚ** durante 3 segundos.
- Utilice ↓ ↑ para navegar por los menús.
- Pulse **MENÚ** cada vez que desee confirmar el acceso a un menú.
- Presione ↓ ↑ simultáneamente para salir de la programación.

MENÚ	FUNCIÓN	MIN.	MÁX.	ESTADOS	VALOR FÁBRICA	PÁGINA
<b>P0</b>	Programación del curso	-	-	<i>RU</i> Prog. automática	-	8A
				<i>rA</i> Prog. semi-automática		
				<i>SC</i> Motor de corredera		
				<i>SY</i> <i>SE</i> Motor de puerta seccional		
				<i>b-r</i> Barreras		
				<i>d l</i> <i>L E</i> Dirección del motor invertida		
<i>r E</i> Dirección del motor standard						

## 03. INSTALACIÓN

### FUNCIONES DEL MENÚ P

MENÚ	FUNCIÓN	MIN.	MÁX.	ESTADOS	VALOR FÁBRICA	PÁGINA					
P1	Ajuste del tiempo de ralentización	0	45	dP Ralentización en la apertura	SC: 03 BR: 04 SE: 02	8B					
				dF Ralentización en el cierre	SC: 03 BR: 06 SE: 04						
P2	Ajuste de fuerza y sensibilidad	1	9	F0 Ajuste de fuerza	SC, BR, SE: 09	8B					
				F5 Ajuste de sensibilidad	SC, BR: 00 SE: 04						
				Fd Ajuste de sens. en ralentización	SC, BR, SE: 00						
P3	Tiempo de curso peatonal	1s	99s	Fd Ajuste del tiempo en modo peatonal	SC: 10 BR, SE: 00	9A					
P4	Tiempo de pausa	1s	99s	RF Ajuste del tiempo de pausa del cierre total RP Ajuste del tiempo de pausa del cierre peatonal	SC, BR, SE: 00	9B					
P5	Programación de fotocélulas	-	-	LE 00 Desactiva banda de seguridad 01 Activa las fotocélulas	SC, BR, SE: 00	9B					
				HC 00 Fotocélulas en cierre 01 Fotocélulas en apertura							
				Sc 00 Desactiva el test de las fotocélulas 01 Activa el test de las fotocélulas							
				LR 00 Desactiva la banda de seguridad 01 Activa la banda de seguridad							
P6	Banda de seguridad	-	-	HR 00 Entrada 8k2 01 Entrada NC	SC, BR, SE: 01	10A					
				HL 00 Banda en cierre 01 Banda en apertura	SC, BR, SE: 00						
				SE 00 Desactiva 01 Activa	SC, BR: 00 SE: 01						
				Sc 00 Desactiva el test de las fotocélulas 01 Activa el test de las fotocélulas	SC, BR, SE: 00						
				P7	Lógica De Funcionamiento		-	-	00 Func. modo automático 01 Func. modo paso a paso 02 Func. modo condominio	SC, SE:00 BR: 02	10B
									P8	Lámpara Destellante	-
P9	Programación a distancia	-	-			00 PGM distancia OFF 01 PGM distancia ON					

SC: Portones de corredera; SE: Portones seccionales; BR: Barreras

## 03. INSTALACIÓN

### FUNCIONES DEL MENÚ E

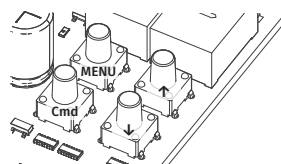

- Para acceder al **menú E**, presione la tecla **MENÚ** durante 10 segundos.
- Utilice  $\downarrow \uparrow$  para navegar por los menús.
- Pulse **MENÚ** cada vez que desee confirmar el acceso a un menú.
- Presione  $\downarrow \uparrow$  simultáneamente para salir de la programación.

MENÚ	FUNCIÓN	MIN.	MÁX.	ESTADOS	VALOR FÁBRICA	PÁGINA
E0	Hombre presente	-	-	00 Desactiva hombre presente	SC, BR, SE: 00	11B
				01 Subida y bajada en hombre presente		
				02 Subida automática bajada en hombre presente		
				00 Desactiva modo func. botoneras 01 Activa modo func. botoneras		
E1	Soft Start Soft Stop	0	9	00 Definir valor de soft start	SC, BR: 00 SE: 05	11B
				01 Definir valor de rampa de ralentización (Soft STOP)	SC, SE: 00 BR: 05	
E2	Tiempo de luz de cortesía/ Pre-Lámpara Destellante	0	99	LE Ajuste del tiempo de luz de cortesía	SC, BR, SE: 00	12A
				PP Ajuste del tiempo de pre-lámpara destellante	SC, BR, SE: 00	
E3	Follow me	0	9	00 Desactiva follow me 01 Activa follow me	SC, BR, SE: 00	12A
				E5	Freno electrónico	-
E6	Velocidad de ralentización	1	9			
				E7	Contador de maniobras	-
E8	Reset - Reponer valores de fábrica	-	-			
				E9	Salida RGB	-

SC: Portones de corredera; SE: Portones seccionales; BR: Barreras

#### COMANDOS

SU	Programación de mandos para apertura total	6B
SP	Programación de mandos para apertura peatonal	6B



## 04. PROGRAMAR "P"

### P0 PROGRAMACIÓN AUTOMÁTICA E SEMI-AUTOMÁTICA DEL CURSO

Este menú permite la programación automática del motor y del ralentización.

AU

Durante la programación automática, el motor ejecuta las siguientes maniobras :

- 1º Cierra lentamente el portón hasta alcanzar el final de carrera de cierre.
- 2º Abre lentamente durante aproximadamente 10 segundos.
- 3º Cierra despacio hasta alcanzar el final de carrera de cierre.
- 4º Abre portón en velocidad normal hasta alcanzar el final de carrera de apertura.
- 5º Cierra portón en velocidad normal hasta alcanzar el final de carrera de cierre.



Los pasos 2 y 3 solo se realizan si P2-Fd se establece en un valor igual o superior a 1. Si P2-Fd se establece en 0 (cero), solo realizará los pasos 1, 4 y 5.

- 01 • Pulse MENÚ durante 3 segundos.
- 02 • Aparece P0. Pulse MENÚ durante 1 segundo.
- 03 • Aparece AU. Pulse MENÚ durante 1 segundo para iniciar la programación automática.
- 04 • Cuando finaliza la programación, el display vuelve al estado inicial (--).

AR

Este menú permite programar el tiempo de trabajo del motor de forma semiautomática, definiendo manualmente las ralentizaciones. Para ello, pulse MENÚ en el momento en que desee iniciar la ralentización (ralentí), tanto en la fase de apertura como en la de cierre.



Si no pulsa MENÚ en ningún momento, se realiza una programación automática sin paradas suaves (ralentí). Esta programación se puede realizar sin finales de carrera, pero es obligatorio pulsar MENÚ cada vez que el portón llega al final de cada camino.

- 01 • Pulse MENÚ durante 3 segundos.
- 02 • Aparece P0. Pulse MENÚ durante 1 segundo.
- 03 • Aparece AU. Presione ↑ 1 vez para mostrar MA.
- 04 • Cuando aparezca MA, presione MENÚ durante 1 segundo. El motor iniciará un cierre lento del portón.
- 05 • Cuando llegue al final de carrera de cierre, se abrirá automáticamente.
- 06 • Presione MENÚ cuando desee comenzar a disminuir la velocidad en la apertura.
- 07 • Cuando llegue al final de carrera de apertura, se cerrará automáticamente.
- 08 • Pulse MENÚ cuando desee iniciar la ralentización al cerrar.

SY

Este menú permite seleccionar el tipo de automatismo a utilizar: motor decorredera, motor puerta seccional, BR barreras.

- 01 • Pulse MENÚ durante 3 segundos.
- 02 • Aparece P0. Pulse MENÚ durante 1 segundo.
- 03 • Aparece AU. Presione ↑ 2 veces para mostrar SY.
- 04 • Cuando aparezca SY, presione MENÚ.
- 05 • Seleccione el tipo de motor que desea y presione MENÚ para confirmar.

## 04. PROGRAMAR "P"

### P0 PROGRAMACIÓN DEL CURSO

LE

Este menú permite cambiar la dirección de movimiento del motor, sin tener que cambiar la conexión de los cables del motor y los finales de carrera.

- LE • Para cambiar la dirección de movimiento del motor
- RE • Para restaurar el movimiento estándar del motor

### P1 AJUSTE DEL TIEMPO DE RALENTIZACIÓN

AR

Permite programar el tiempo de ralentización en la fase de apertura.

Valores de fábrica  
SC: 03; BR: 04; SE: 02

DF

Permite definir el tiempo de ralentización en la fase de cierre.

Valores de fábrica  
SC: 03; BR: 06; SE: 04



Cuando no utilice la ralentización, debe ajustar los interruptores de límite para que actúen un poco antes de la ubicación deseada. Este procedimiento evitará que el portón se salga del lugar previsto para el cierre y se atasque debido a la inercia que ejerce su movimiento.

- 01 • Pulse MENÚ durante 3 segundos.
- 02 • Aparece P0. Presione ↓ 1 vez.
- 03 • Aparece P1. Pulse MENÚ durante 1 segundo.
- 04 • Aparece tP. Pulse MENÚ durante 1 segundo.
- 05 • Sobretensión dA. Pulse MENÚ durante 1 segundo.
- 06 • Aparece la hora establecida de fábrica. Si lo desea, cambie el tiempo entre 1 y 45 segundos usando ↓ ↑.
- 07 • Pulse MENÚ durante 1 segundo para guardar el tiempo establecido. Surge dF. Pulse MENÚ durante 1 segundo.
- 08 • Aparece la hora establecida de fábrica. Si lo desea, cambie el tiempo entre 1 y 45 segundos usando ↓ ↑.
- 09 • Pulse MENÚ para guardar la hora configurada. Aparece P2. Para programar P2, continúe con el paso 3 del menú P2 (pag. 8). Para salir de la programación presione ↓ ↑ simultáneamente.

### P2 AJUSTE DE FUERZA Y SENSIBILIDAD

Si configura la sensibilidad (FS) a un valor superior a 1, la fuerza (FO) se configura automáticamente al valor 9, sin poder cambiarlo.

**Nota:** En caso de que la central esté con los valores de sensibilidad muy altos, podrá mostrar el error LI. Después de 4 intentos, el error LI cambiará a ER.

Tendrás que esperar 10 segundos para volver a controlar la automatización.

FO

Permite regular la fuerza de accionamiento del motor en apertura y cierre.

Valores de fábrica  
SC, BR, SE: 09

## 04. PROGRAMAR "P"

### P2 AJUSTE DE FUERZA Y SENSIBILIDAD

<b>FS</b>	Le permite ajustar la sensibilidad del motor al detectar obstáculos. Cuanto mayor sea la sensibilidad, menor será el esfuerzo necesario para detectar cualquier obstáculo e invertir la dirección.		Si activa esta función, la fuerza se establece automáticamente en 9. Para activar la función, debe reprogramar el curso. Esto permitirá que el interruptor asuma nuevos valores.	Valores de fábrica SC, BR: 00 SE: 04
<b>FD</b>	Le permite ajustar la sensibilidad en la ralentización.			Valores de fábrica SC, BR, SE: 00

- 01 • Pulse **MENÚ** durante 3 segundos.
- 02 • Aparece P0. Presione ↓ dos veces.
- 03 • Aparece P2. Pulse **MENÚ** durante 1 segundo.
- 04 • Aparece F0. Pulse **MENÚ** durante 1 segundo.
- 05 • Aparece el valor ajustado de fábrica. Si lo desea, cambie el valor entre 1 y 9 usando ↓ ↑.
- 06 • Pulse **MENÚ** durante 1 segundo para guardar el valor configurado.
- 07 • Aparece FS. Pulse **MENÚ** durante 1 segundo.
- 08 • Aparece el valor ajustado de fábrica. Si lo desea, cambie el valor entre 1 y 9 usando ↓ ↑.
- 09 • Pulse **MENÚ** durante 1 segundo para guardar el valor configurado.
- 10 • Aparece Fd. Pulse **MENÚ** durante 1 segundo.
- 11 • Aparece el valor ajustado de fábrica. Si lo desea, cambie el valor entre 1 y 9 usando ↓ ↑.
- 12 • Presione **MENÚ** para guardar el valor establecido.
- 13 • Aparece P3. Para programar P3, continúe con el paso 3 del menú P3 (página 9A). Para salir de la programación presione ↓ ↑ simultáneamente.

### P3 TIEMPO PEATONAL

<b>FD</b>	El modo peatonal permite la apertura del portón para el paso de personas, sin que este sea abierto en su totalidad, o sea, puede programar el tiempo que desee para que el portón abra.	Valores de fábrica SC: 10 BR, SE: 00
-----------	---	--



Para que funcione el modo peatonal, el tiempo mínimo de trabajo debe ser de 1 segundo, siendo 0 la desactivación del modo peatonal.

- 01 • Pulse **MENÚ** durante 3 segundos.
- 02 • Aparece P0. Presione ↓ 3 veces.
- 03 • Aparece P3. Pulse **MENÚ** durante 1 segundo.
- 04 • Aparece la hora configurada de fábrica. Si lo desea, cambie el tiempo entre 1 y 99 segundos usando ↓ ↑.
- 05 • Presione **MENÚ** para guardar el tiempo establecido.
- 06 • Aparece P4. Para programar P4, continúe con el paso 3 del menú P4 (pág. 9B). Para salir de la programación presione ↓ ↑ simultáneamente.

## 04. PROGRAMAR "P"

### P4 TIEMPO DE PAUSA

<b>AF</b>	<b>Ajuste del tiempo total de pausa en cierre</b> Le permite configurar el tiempo que el portón permanecerá abierto.	Valores de fábrica SC, BR, SE: 00
<b>AP</b>	<b>Ajuste del tiempo de pausa de cierre de peatones</b> Le permite configurar el tiempo que el portón permanecerá abierto en modo peatonal.	



Cuando los valores están en cero, no hay cierre automático.

- 01 • Pulse **MENÚ** durante 3 segundos.
- 02 • Aparece P0. Presione ↓ 4 veces.
- 03 • Aparece P4. Pulse **MENÚ** durante 1 segundo.
- 04 • Aparece AF. Pulse **MENÚ** durante 1 segundo.
- 05 • Aparece la hora establecida de fábrica. Si lo desea, cambie el tiempo entre 01 y 99 segundos usando ↓ ↑.
- 06 • Pulse **MENÚ** durante 1 segundo para guardar el tiempo establecido.
- 07 • AP aparece. Pulse **MENÚ** durante 1 segundo.
- 08 • Aparece la hora establecida de fábrica. Si lo desea, cambie el tiempo entre 01 y 99 segundos usando ↓ ↑.
- 09 • Pulse **MENÚ** durante 1 segundo para guardar el tiempo establecido.
- 10 • Aparece P5. Para programar P5, continúe con el paso 3 del menú P5 (pág. 9B). Para salir de la programación presione ↓ ↑ simultáneamente.

### P5 PROGRAMACIÓN DE FOTOCÉLULAS

<b>LE</b>	<b>00 (desactiva fotocélulas) 01 (activa fotocélulas)</b> Con las fotocélulas activadas, cuando alguien las interrumpa, el portón invierte el sentido definido en HC.	Valores de fábrica SC, BR, SE: 00
<b>HC</b>	<b>00 (fotocélulas en cierre) 01 (fotocélulas en apertura)</b> Este menú solo se puede cambiar cuando el menú LE está activo. 00 - La fotocélula interviene sólo en cierre e invierte completamente 01 - La fotocélula sólo interviene en apertura e invierte durante 2 seg.	
<b>SE</b>	<b>00 (desactiva el test de las fotocélulas) 01 (activa el test de las fotocélulas)</b>	

- 01 • Pulse **MENÚ** durante 3 segundos.
- 02 • Aparece P0. Presione ↓ 5 veces.
- 03 • Aparece P5. Pulse **MENÚ** durante 1 segundo.
- 04 • Aparece ÉL. Pulse **MENÚ** durante 1 segundo.
- 05 • Aparece la función configurada de fábrica. Si lo desea, cambie la función a 00 o 01 usando ↓ ↑.
- 06 • Pulse **MENÚ** durante 1 segundo para confirmar la función configurada.
- 07 • Aparece HC. Pulse **MENÚ** durante 1 segundo.
- 08 • Aparece la función configurada de fábrica. Si lo desea, cambie la función a 00 o 01 usando ↓ ↑.
- 09 • Pulse **MENÚ** durante 1 segundo para confirmar la función configurada.
- 10 • Aparece P6. Para programar P6, continúe con el paso 3 del menú P6 (pág. 10A). Para salir de la programación presione ↓ ↑ simultáneamente.

## 04. PROGRAMAR "P"

### P6 BANDA DE SEGURIDAD

<b>LA</b>	<b>00 (desactiva banda de seguridad) 01 (activa banda de seguridad)</b> El menú permite activar/desactivar su funcionamiento.	Valores de fábrica SC, BR, SE: 00
<b>HA</b>	<b>00 (entrada 8k2) 01 (entrada NC)</b> Solo puede programar HA si ha activado HE (página 10A). Por lo tanto, puede elegir una banda de seguridad del tipo resistivo 8k2 (00) o una banda de seguridad con contacto normalmente cerrado, NC (01).	Valores de fábrica SC, BR, SE: 01
<b>HL</b>	<b>00 (banda de cierre) 01 (banda de apertura)</b> Solo puede programar HL si ha activado HE (página 10A) y después de elegir el tipo de banda de seguridad en HA. Al cerrar (00) el portón invierte, al abrir (01) invierte solo 2 segundos.	Valores de fábrica SC, BR, SE: 00
<b>SE</b>	<b>Activa el botón STOP</b> Siempre que se seleccione este parámetro, tiene prioridad sobre cualquier otro (ejemplo: Si LA está activo, al accionar el botón STOP, la entrada se convierte en STOP).	Valores de fábrica SC, BR, SE: 01
<b>SE</b>	<b>00 (desactiva el test de las fotocélulas) 01 (activa el test de las fotocélulas)</b>	Valores de fábrica SC, BR, SE: 00



Se recomienda activar el test de Fotocélulas antes de iniciar el funcionamiento. Este test permite proteger el movimiento del portón en caso de cualquier falla de las Fotocélulas.

- 01 • Pulse MENÚ durante 3 segundos.
  - 02 • Aparece P0. Presione ↓ 6 veces.
  - 03 • Aparece P6. Pulse MENÚ durante 1 segundo.
  - 04 • Aparece LA. Pulse MENÚ durante 1 segundo.
  - 05 • Aparece la función configurada de fábrica. Si lo desea, cambie la función a 00 o 01 usando ↓ ↑.
  - 06 • Pulse MENÚ durante 1 segundo para confirmar el valor configurado.
  - 07 • Aparece HA. Pulse MENÚ durante 1 segundo.
  - 08 • Aparece la función configurada de fábrica. Si lo desea, la función a 00 o 01 usando ↓ ↑.
  - 09 • Pulse MENÚ durante 1 segundo para confirmar el valor configurado.
  - 10 • Aparece HL. Pulse MENÚ durante 1 segundo.
  - 11 • Aparece la función configurada de fábrica. Si lo desea, cambie el valor a 00 o 01 usando ↓ ↑.
  - 12 • Pulse MENÚ durante 1 segundo para confirmar el valor configurado.
  - 13 • Aparece ST. Pulse MENÚ durante 1 segundo.
  - 14 • Aparece la función configurada de fábrica. Si lo desea, cambie el valor a 00 o 01 usando ↓ ↑.
  - 15 • Pulse MENÚ durante 1 seg. para confirmar el valor.
- Aparece P7. Para programar P7, continúe con el paso 3 del menú P7 (página 10B). Para salir de la programación presione ↓ ↑ simultáneamente.

## 04. PROGRAMAR "P"

### P7 LÓGICA DE FUNCIONAMIENTO

Este menú le permite definir el modo de funcionamiento del portón.

<b>00</b>	Operación en modo automático 1er impulso - ABRIR 2º impulso - STOP, TIMEOUT Y CIERRE (si P4>00) 3er impulso - INVIERTE	Valores de fábrica SC, BR, SE: 02
<b>01</b>	Operación paso a paso 1er impulso - ABRIR 2º impulso - PARAR 3er impulso - CERRAR 4to impulso - PARAR Si está completamente abierto y cronometrado, se cierra.	
<b>02</b>	Operación en modo condominio No acepta órdenes en apertura y pausa, en cierre invierte (ya sea por comando o por el botón Inicio en la central)	

- 01 • Pulse MENÚ durante 3 segundos.
- 02 • Aparece P0. Presione ↓ 7 veces.
- 03 • Aparece P7. Pulse MENÚ durante 1 segundo.
- 04 • Aparece la función configurada de fábrica. Si lo desea, cambie la función a 00, 01 o 02 usando ↓ ↑.
- 05 • Pulse MENÚ para guardar la función configurada.
- 06 • Aparece P8. Para programar P8, continúe con el paso 3 del menú P8 (p. 10B). Para salir de la programación presione ↓ ↑ simultáneamente.

### P8 LÁMPARA DESTELLANTE

<b>00</b>	<b>Lámpara destellante intermitente (apertura y cierre)</b> Durante el movimiento de apertura/cierre del portón, la luz intermitente funcionará de forma intermitente.	Valores de fábrica SC, BR, SE: 00
<b>01</b>	<b>Lámpara destellante fijo</b> Durante el movimiento de apertura/cierre del portón, la luz intermitente permanecerá encendida.	
<b>02</b>	<b>Lámpara destellante de cortesía</b> Durante el funcionamiento, convierte la salida de la lámpara destellante intermitente en luz de cortesía según el tiempo definido en E2. (pág. 12A).	
<b>03</b>	<b>Lámpara destellante electromagnética</b> Su función es utilizar un electroimán en la cerradura para que no sea posible abrir el portón o barrera. Siempre que está realizando una maniobra de cierre o está cerrado, permanece con la salida de lámpara activada.	
<b>04</b>	<b>Lámpara destellante encendida siempre que esté abierto</b>	

## 04. PROGRAMAR "P"

### P8 LÁMPARA DESTELLANTE

- 01 • Pulse MENÚ durante 3 segundos.
- 02 • Aparece P0. Presione ↓ 8 veces.
- 03 • Aparece P8. Pulse MENÚ durante 1 segundo.
- 04 • Aparece la función configurada de fábrica. Si lo desea, cambie la función a 00, 01, 02 o 03 usando ↓ ↑.
- 05 • Pulse MENÚ para guardar la función configurada.
- 06 • Aparece P9. Para programar P9, continúe con el paso 3 del menú P9 (pág. 11A). Para salir de la programación presione ↓ ↑ simultáneamente.

### P9 PROGRAMACIÓN REMOTA

Este menú permite activar o desactivar la programación de nuevos comandos sin acceder directamente a la central, utilizando un comando previamente memorizado (memorizar comandos pág. 6B).

00	Distancia PGM APAGADO	Valores de fábrica SC, BR, SE: 00
01	Distancia PGM ON	

- 01 • Pulse MENÚ durante 3 segundos.
- 02 • Aparece P0. Presione ↓ 9 veces.
- 03 • Aparece P9. Pulse MENÚ durante 1 segundo.
- 04 • Aparece la función configurada de fábrica. Si lo desea, cambie la función a 00 o 01 usando ↓ ↑.
- 05 • Pulse MENÚ para guardar la función configurada.
- 06 • Aparece P1. Para salir de la programación presione ↓ ↑ simultáneamente.



#### Operación de programación remota (PGM ON):

Presione las teclas que se muestran en la imagen al mismo tiempo durante 10 segundos y la luz intermitente parpadeará (aparecerá la 1ª posición libre en el display). Siempre que memorice 1 mando, la central saldrá de la programación remota. Si quieres memorizar más comandos, siempre tendrás que repetir el proceso de pulsar las teclas del mando simultáneamente, durante 10 segundos por cada nuevo comando.

## 05. PROGRAMAR "E"

### E0 HOMBRE PRESENTE

	00	Hombre presente apagado	Valores de fábrica SC, BR, SE: 00	
HP	01	Subida y bajada en Hombre Presente		
	02	Subida automática, bajada en Hombre Presente		
		<b>Botón LS</b>	<b>Botón LO</b>	Valores de fábrica SC, BR, SE: 01
PL	01 ACTIVA	Abre total	Cierra Total	
	00 DESACTIVA	Maniobras peatonales	Maniobras totales	

- 01 • Pulse MENÚ durante 6 segundos.
- 02 • Aparece E0. Pulse MENÚ durante 1 segundo.
- 03 • Aparece HP. Pulse MENÚ durante 1 segundo.
- 04 • Aparece la función configurada de fábrica. Si lo desea, cambie la función a 00, 01 o 02 usando ↓ ↑.
- 05 • Pulse MENÚ durante 1 segundo para confirmar la hora configurada.
- 06 • Aparece PL. Pulse MENÚ durante 1 segundo.
- 07 • Aparece la función configurada de fábrica. Si lo desea, cambie la función a 00 o 01 usando ↓ ↑.
- 08 • Pulse MENÚ durante 1 segundo para confirmar la función configurada.
- 09 • Aparece E1. Para programar E1 continúe con el paso 3 del menú E1 (pág. 11B). Para salir de la programación presione ↓ ↑ simultáneamente.

### E8 SOFT START y SOFT STOP

Este menú permite configurar valores para controlar la velocidad de movimiento del motor en el arranque y cerca del final de la carrera.

88	SOFT START - cuando es activado, en cada inicio del movimiento la central va controlar el arranque del motor, aumentando gradualmente en los primeros segundos de movimiento.	Valores de fábrica SC, BR: 00 SE: 00
88	SOFT STOP - cuando es activado, en cada inicio del ralentización existirá una disminución gradual de velocidad para que el cambio de velocidad no sea repentino.	



El valor de Soft START debe ser inferior al valor de ralentización para evitar retrasos. Ingrese al menú P1 para configurar los valores de ralentización (página 8B).

- 01 • Pulse MENÚ durante 6 segundos.
- 02 • Aparece E0. Presione ↓ una vez.
- 03 • Aparece E1. Pulse MENÚ durante 1 segundo.
- 04 • Aparece Ro o rc. Pulse MENÚ una vez, sobre el parámetro que desee.
- 05 • Si lo desea, cambie la función a 00 o 01 usando ↓ ↑.
- 06 • Presione MENÚ para guardar la función configurada.

## 05. PROGRAMAR "E"

### E2 TIEMPO DE LUZ DE CORTESÍA/PRE-LÁMPARA DESTELLANTE

Este menú sólo está disponible si la función Luz de Cortesía estuviera activa en el menú P8 (ver pág. 11A).

<b>EE</b>	<b>Ajuste del tiempo de luz de cortesía</b> Este menú permite programar el tiempo (de 1 a 99 minutos) que la luz de cortesía permanece encendida, después de que el portón complete la maniobra de cierre.	<b>Valores de fábrica</b> SC, BR, SE: 00
<b>PP</b>	<b>Ajuste del tiempo de pre-lámpara destellante</b> Este menú permite definir el tiempo (de 1 a 99 segundos) que la lámpara destellante permanece activa antes del inicio de cada maniobra.	

- 01 • Pulse MENÚ durante 6 segundos.
- 02 • Aparece E0. Presione ↓ dos veces.
- 03 • Aparece E2. Pulse MENÚ durante 1 segundo.
- 04 • Aparece la hora configurada de fábrica. Si lo desea, cambie el tiempo entre 01 y 99 min usando ↓ ↑.
- 05 • Presione MENÚ para guardar el tiempo establecido.
- 06 • Aparece E3. Para programar E3, continúe con el paso 3 del menú E3 (12A). Para salir de la programación presione ↓ ↑ simultáneamente.

### E3 FOLLOW ME

Este menú permite activar la opción Follow me. Con esta función activada, siempre que las fotocélulas detectan el paso de un usuario/obstáculo, la central activa la maniobra de cierre en función del tiempo seleccionado en este parámetro. Para activar la función Follow me, P5 debe configurarse en: HE=01 / HC=00 (ver página 9B)

<b>00</b>	Función desactivada	<b>Valores de fábrica</b> SC, BR, SE: 00
Valores encima de 0 activan la función (9 es el valor máximo)		

- 01 • Pulse MENÚ durante 6 segundos.
- 02 • Aparece E0. Presione ↓ 3 veces.
- 03 • Aparece E3. Pulse MENÚ durante 1 segundo.
- 04 • Aparece la función configurada de fábrica. Si lo desea, cambie la función al tiempo deseado usando ↓ ↑.
- 05 • Pulse MENÚ para guardar la función configurada.
- 06 • Aparece E4 (menú inaccesible). Para programar E5 continúe con el paso 3 del menú E5 (12B). Para salir de la programación presione ↓ ↑ simultáneamente.



Menú E4 (Encoder) inactivo.

## 05. PROGRAMAR "E"

### E5 FRENO ELECTRÓNICO

Con el freno electrónico, siempre que el portón se detenga, o sea dada una orden de cambio de movimiento, el movimiento disminuye, contrarrestando la inercia ejercida por el portón.

**Valores de fábrica**  
SC, BR, SE: 00

- 01 • Pulse MENÚ durante 6 segundos.
- 02 • Aparece E0. Presione ↓ 5 veces.
- 03 • Aparece E5. Pulse MENÚ durante 1 segundo.
- 04 • Aparece la función configurada de fábrica. Si lo desea, cambie el valor entre 00 y 01, usando ↓ ↑.
- 05 • Pulse MENÚ para guardar el valor configurado.
- 06 • Aparece E6. Para programar E6 continúe con el paso 3 del menú E6 (12B). Para salir de la programación presione ↓ ↑ simultáneamente.

### E6 VELOCIDAD DE LA RALENTIZACIÓN

Este menú le permite configurar la velocidad de ralentización para la apertura y el cierre. Cuanto más alto sea el nivel, más rápida será la ralentización.

**Valores de fábrica**  
SC, BR, SE: 05

- 01 • Pulse MENÚ durante 6 segundos.
- 02 • Aparece E0. Presione ↓ 6 veces.
- 03 • Aparece E6. Pulse MENÚ durante 1 segundo.
- 04 • Aparece la función configurada de fábrica. Si lo desea, cambie el valor entre 01 y 09 usando ↓ ↑.
- 05 • Pulse MENÚ para guardar el valor configurado.
- 06 • Aparece E7. Para programar E7 continúe con el paso 3 del menú E7 (12A). Para salir de la programación presione ↓ ↑ simultáneamente.

### E7 CONTADOR DE MANIOBRAS

Este menú permite comprobar cuántas maniobras completas ha realizado la central (maniobra completa significa apertura y cierre).

⚠ El reset de la central no borra el cómputo de maniobras.

**Ejemplo:** 13456 maniobras

01 - Centenas de millar / 34 - Millares / 56 - Decenas

- 01 • Pulse MENÚ durante 6 segundos.
- 02 • Aparece E0. Presione ↓ 7 veces.
- 03 • Pulse MENÚ durante 1 segundo.
- 04 • El conteo de maniobras aparece en el siguiente orden (ejemplo de 130 371):



- 05 • Aparece E8. Para programar E8 continúe con el paso 3 del menú E8 (pág. 13A). Para salir de la programación presione ↓ ↑ simultáneamente.

## 05. PROGRAMAR "E"

### E8 RESET – REPONER VALORES DE FÁBRICA

Al reiniciar, se restablecerán todos los valores de fábrica.  
Sólo el contador de maniobras tendrá siempre los datos memorizados.

Valores de fábrica  
SC, BR, SE: 00

- 01 • Pulse MENÚ durante 6 segundos.
  - 02 • Aparece E0. Presione ↓ 8 veces.
  - 03 • Aparece E8. Pulse MENÚ durante 1 segundo.
  - 04 • Aparece la función configurada de fábrica. Si desea reiniciar, cámbielo a 01 usando ↓ ↑.
  - 05 • Pulse MENÚ durante 1 segundo para restablecer.
  - 06 • Aparece E9. Para programar E9, continúe con el paso 3 del menú E9 (pág. 13A).
- Para salir de la programación presione ↓ ↑ simultáneamente.

### E9 SALIDA RGB

Este menú le permite seleccionar el modo de funcionamiento de las 4 señales (página 10A).

00	Salida Continua	Valores de fábrica SC, SE: 03 BR: 01
01	Salida Intermitente	
02	Parpadea en verde durante 3 segundos antes de cada maniobra (solo salida)	
03	Esta función solo interfiere con la salida "Y" (todas las demás salidas funcionan normalmente), activa el condesador durante 2 segundos a cada arranque (módulo extra)	

- 01 • Pulse MENÚ durante 6 segundos.
- 02 • Aparece E0. Presione ↓ 9 veces.
- 03 • Aparece E9. Pulse MENÚ durante 1 segundo.
- 04 • Aparece la función configurada de fábrica. Si lo desea, cambie la función a 00, 01, 02 o 03, usando ↓ ↑.
- 05 • Pulse MENÚ durante 1 segundo para guardar la función configurada.
- 06 • Aparece E1. Para salir de la programación presione ↓ ↑ simultáneamente.

## 06. DISPLAY

### INDICACIONES DEL DISPLAY

MENÚ	DESCRIPCIÓN
0R	Motor en apertura
0B	Motor en cierre
0E	En el tiempo de pausa
0P	En tiempo de pausa peatonal
0U	Memoria llena
0R	Memoria llena (peatonal)
0B	Inversión por esfuerzo
0E	Celulas obstruidas
0E	Sin finales de carrera o ambos finales de carrera en abierto
0R	Banda de seguridad a ser presionada
0S	Pulsador de peatón a ser presionado
0B	Botón de Start a presionar
0E	Error de detección de sensibilidad
0B	Final de carrera de apertura
0B	Final de carrera de cierre
0P	Central en Pre-lámpara destellante



## 07. PRUEBAS DE COMPONENTES

### ESQUEMA PARA CONDENSADOR

Para detectar qué componentes están averiados en una instalación de automatismo, a veces es necesario realizar pruebas con una conexión directa a una fuente de alimentación de 110/230V. Para ello, es necesario introducir un condensador en la conexión para que el automatismo pueda funcionar (debe verificar el tipo de condensador que debe utilizar en el manual del producto). En los esquemas siguientes se muestra debe realizar esta conexión y cómo interconectar los diferentes cables de los componentes.

#### NOTAS:

- Para realizar las pruebas no es necesario retirar el automatismo del lugar donde está instalado, ya que así se puede comprobar si el automatismo conectado directamente a la corriente puede funcionar correctamente.
- El orden de conexión de los cables del condensador a los cables de la automatización no es importante, siempre que conecte uno al cable Marrón y el otro al cable Negro;
- El común siempre debe estar conectado a la fuente de alimentación.
- Para invertir el sentido de funcionamiento del automatismo, basta con cambiar el cable Negro por el cable Marrón del automatismo.



Por su seguridad, no realice ningún cambio en las conexiones sin desconectar la corriente eléctrica.

¡Todas las pruebas deben ser realizadas por técnicos especializados debido al grave peligro relacionado con el mal uso de los sistemas eléctricos!

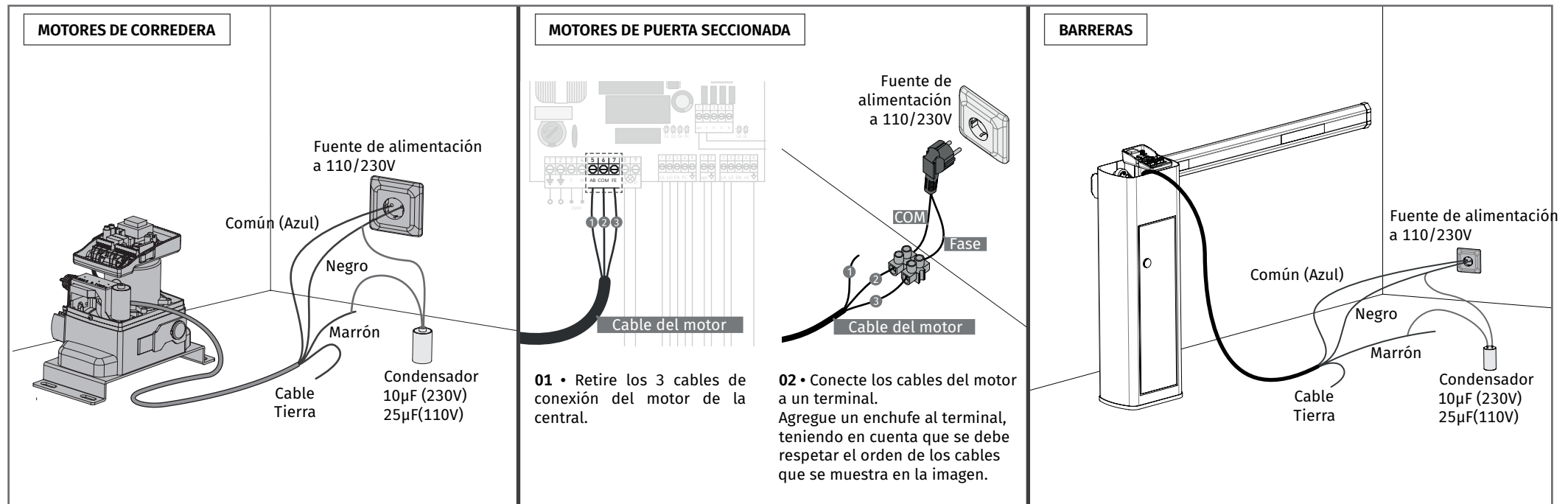

En la posición correspondiente a cada entrada de mando de baja tensión, la central dispone de un LED de señalización para identificar el estado. El LED encendido indica que la entrada está cerrada, mientras que el LED apagado indica que la entrada está abierta.

# 08. ESQUEMAS DE CONEXIÓN

## ESQUEMA DE CONEXIONES - PORTONES DE CORREDERA

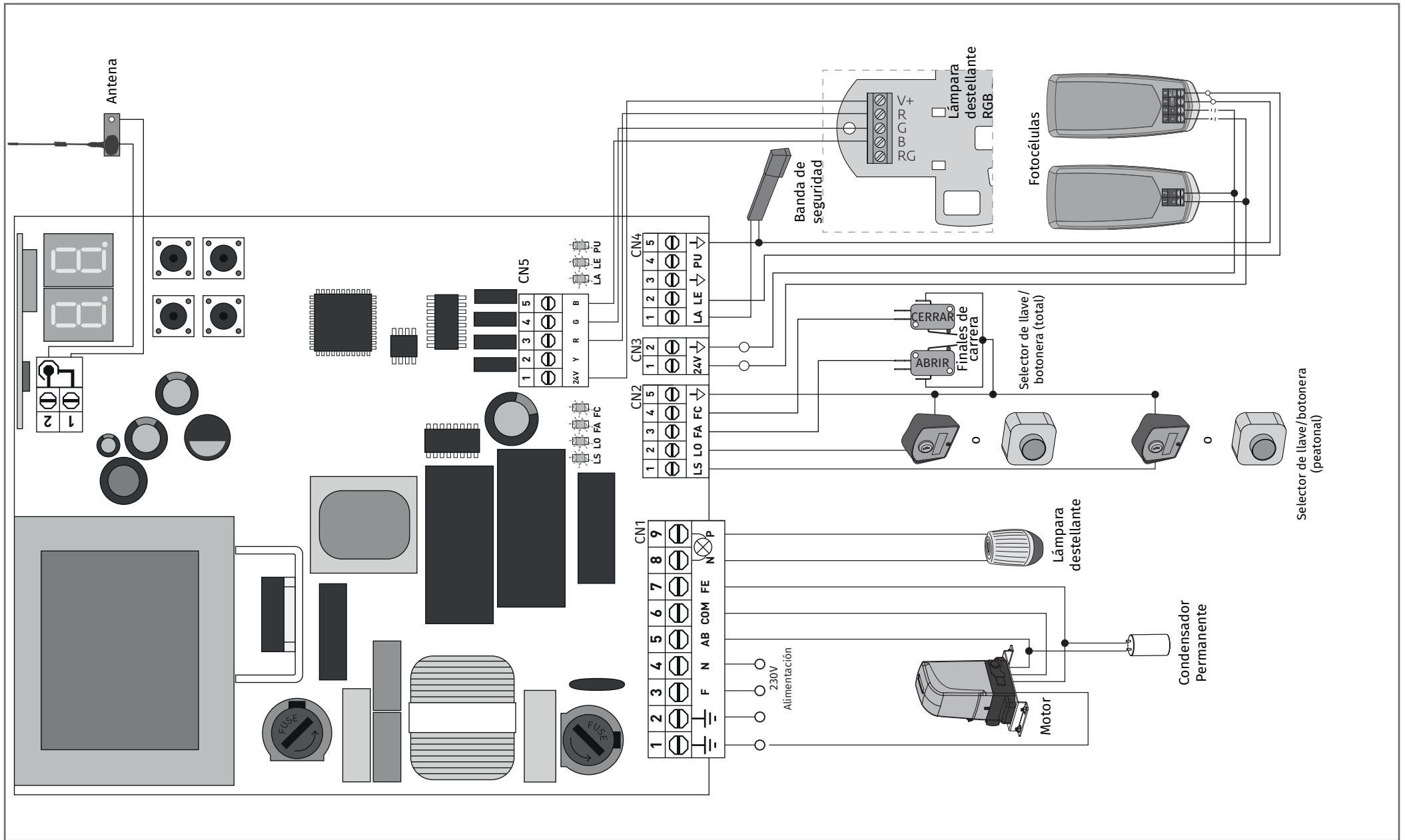

# 08. ESQUEMAS DE CONEXIÓN

## ESQUEMA DE CONEXIONES – PORTONES SECCIONALES

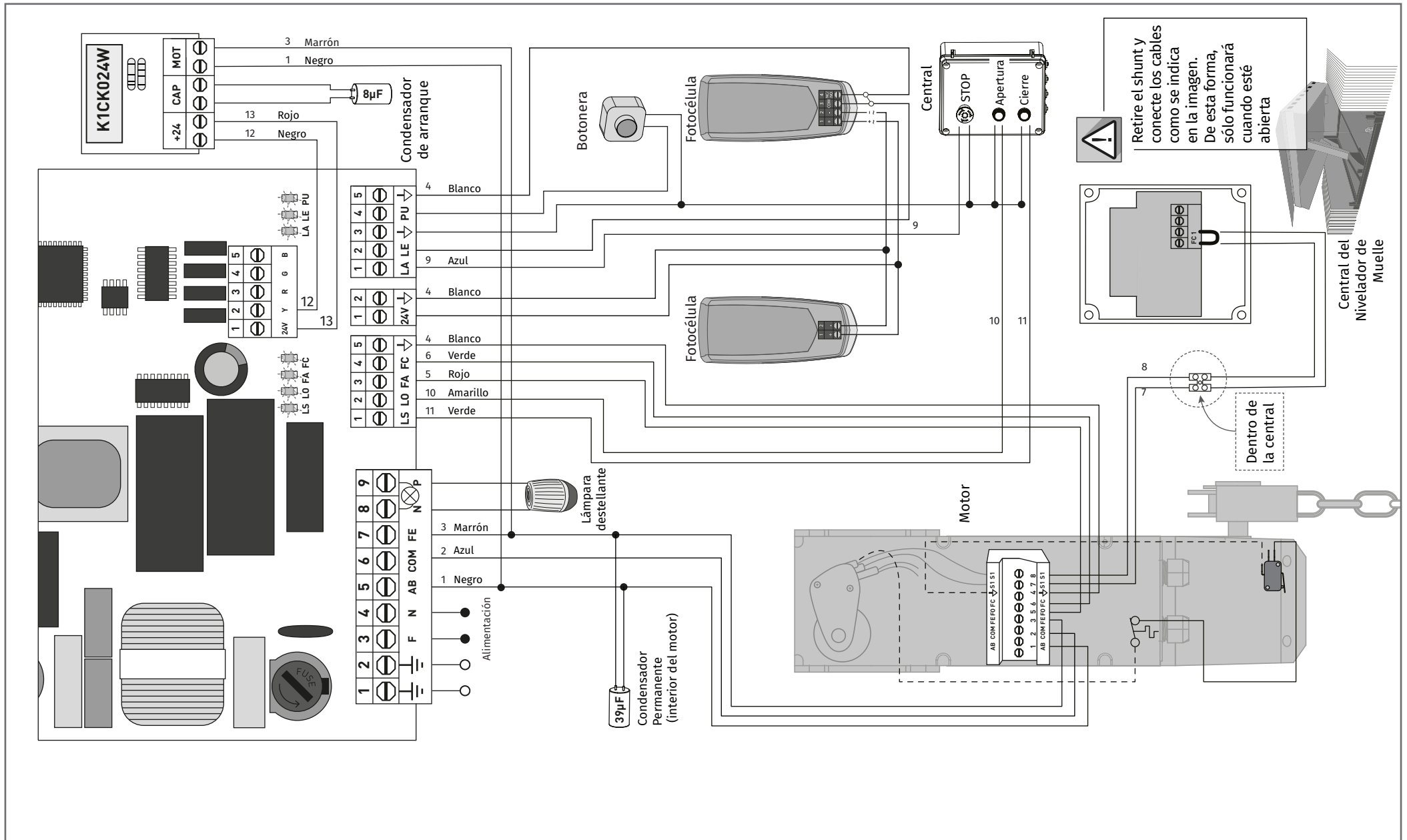



# 08. ESQUEMAS DE CONEXIÓN

## ESQUEMA DE CONEXIONES – TEST DE FOTOCÉLULAS ACTIVO

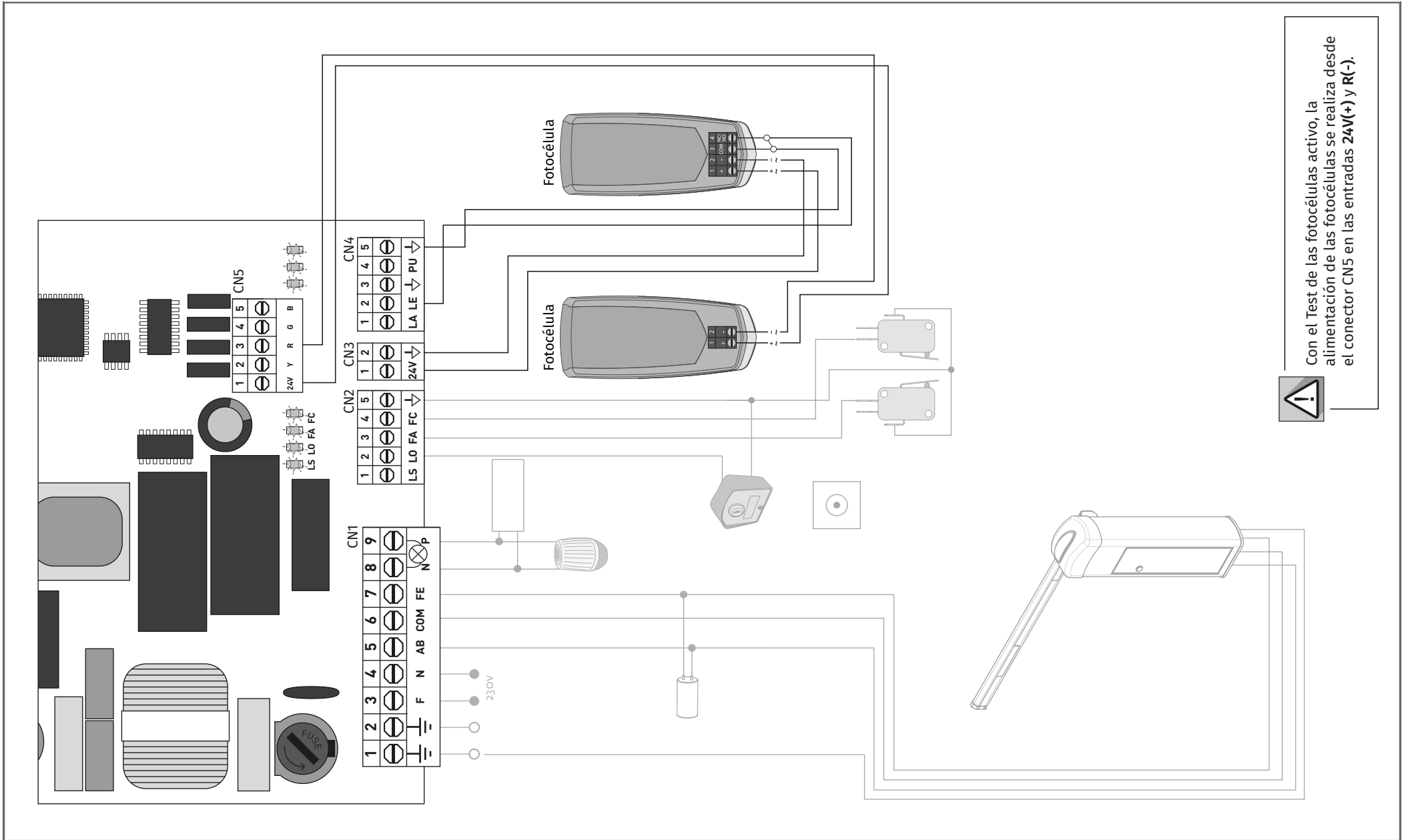

# 09. RESOLUCIÓN DE PROBLEMAS

## INSTRUCCIONES PARA CONSUMIDORES FINALES/TÉCNICOS

Anomalia	Procedimiento	Comportamiento	Procedimiento II	Descubrir origen del problema			
• El motor no funciona	• Verificar que la fuente de alimentación de 110/230Vac esté conectada al automatismo y que funcione correctamente.	• Sigue sin funcionar	• Consulte a un técnico cualificado de <b>MOTORLINE</b> .	<p><b>1</b> • Abra la central y verifique que tenga una fuente de alimentación de 110/230 Vac.</p> <p><b>2</b> • Compruebe los fusibles de entrada del interruptor.</p>	<p><b>3</b> • Desconecte el motor de la central y pruébelo conectado directamente a una fuente de alimentación externa para saber si está averiado (ver página 14).</p>	<p><b>4</b> • Si el motor funciona, el problema estará en la central. Desmontarlo y enviarlo a los servicios técnicos de <b>MOTORLINE</b> para su diagnóstico.</p>	<p><b>5</b> • Si el motor no funciona, retírelo del lugar de instalación y envíelo a los servicios técnicos de <b>MOTORLINE</b> para su diagnóstico.</p>
• El motor no se mueve, pero hace ruido	• Desbloquee el motor y mueva el portón manualmente para verificar si hay problemas mecánicos en el portón.	• ¿Encontró problemas?	• Consultar a un técnico especializado en portones.	Compruebe todos los ejes y sistemas de movimiento asociados al portón/barrera y los automatismos (pasadores, bisagras, etc.) para averiguar cuál es el problema.			
		• ¿El portón se mueve fácilmente?	• Consulte a un técnico cualificado de <b>MOTORLINE</b> .	<p><b>1</b> • Analizar condensador, probando con capacitor nuevo.</p>	<p><b>2</b> • Si el problema no es del condensador, desconecte el motor de la central y pruébelo conectado directamente</p>	<p>a la red para ver si está defectuoso (ver página 14).</p> <p><b>3</b> • Si el motor no funciona,</p>	<p>desmontarlo y enviarlo a los servicios técnicos de <b>MOTORLINE</b> para su diagnóstico.</p>
• El motor abre pero no cierra	• Desbloquee el motor y mueva manualmente el portón a la posición cerrada. Vuelva a bloquear el motor. Apague la placa principal durante 5 segundos y luego vuelva a encenderla. Dé la orden de apertura con el mando.	• El portón abrió pero no cerró.	<p><b>1</b> • Verifique si hay algún obstáculo delante de las fotocélulas;</p> <p><b>2</b> • Verifique si alguno de los dispositivos de mando (selector de llave, placa de calle, videoportero, etc.) del portón está atascado y enviando señal permanente a la central;</p> <p><b>3</b> • Consulte a un técnico especializado de <b>MOTORLINE</b>.</p>	<p>Todas las centrales <b>MOTORLINE</b> tienen LEDs que permiten ver fácilmente qué dispositivos están con anomalías. Todos los LEDs de los dispositivos de seguridad (DS) permanecen encendidos en situaciones normales. Todos los LEDs de los circuitos "START" permanecen apagados en situaciones normales. Si todos los LED de los dispositivos no están encendidos, hay un fallo en los sistemas de seguridad (fotocélulas, bandas de seguridad). En caso que los LEDs "START" estén encendidos,</p>	<p>existe un dispositivo de control que está enviando una señal permanente.</p> <p><b>A) SISTEMAS DE SEGURIDAD:</b>  <b>1</b> • Apague todos los sistemas de seguridad de la central (consulte el manual de la central en cuestión). Si la automatización comienza a funcionar normalmente, analiza qué dispositivo es el problema.  <b>2</b> • Retire un shunt a la vez hasta que descubra qué dispositivo tiene la falla.  <b>3</b> • Reemplace este dispositivo</p>	<p>por uno funcional y verifique que la automatización funcione correctamente con todos los demás dispositivos. Si encuentra más fallas, siga los mismos pasos hasta encontrar todos los problemas.</p> <p><b>B) SISTEMAS DE START:</b>  <b>1</b> • Desconecte todos los cables conectados al conector START (PUL y PED).  <b>2</b> • Si el LED está apagado, intente volver a conectar un dispositivo a la vez hasta que descubra qué dispositivo está defectuoso.</p>	<p><b>NOTA:</b>  Si los procedimientos descritos en los puntos A) y B) no funcionan, retire la central y envíela a los servicios técnicos de <b>MOTORLINE</b> para su diagnóstico.</p>
• El motor no hace el recorrido completo	• Desbloquee el motor y mueva el portón manualmente para verificar si hay problemas mecánicos en el portón.	• ¿Encontró problemas?	• Consulte a un técnico especializado en portones.	Compruebe todos los ejes y sistemas de movimiento asociados al portón/barrera y los automatismos (pasadores, bisagras, etc.) para averiguar cuál es el problema.			
		• ¿El portón se mueve fácilmente?	• Consulte a un técnico especializado de <b>MOTORLINE</b> .	<p><b>1</b> • Analizar el capacitor, probando la automatización con un capacitor nuevo.</p> <p><b>2</b> • Si el problema no es el condensador, desconecte el motor de la central y pruebe el motor directamente a la red para ver si está defectuoso.</p> <p><b>3</b> • Si el motor no funciona, desmontarlo y enviarlo a los</p>	<p>servicios técnicos de <b>MOTORLINE</b> para su diagnóstico.</p> <p><b>4</b> • Si aparece la indicación L1 en el display durante la marcha del motor, significa que el motor se ha parado por detección de tensión. Desbloquee el motor y mueva el portón manualmente comprobando si hay algún bloqueo en su movimiento.</p> <p>Si el motor se mueve</p>	<p>con normalidad, deberá ajustar la fuerza y la sensibilidad a través del menú P2.</p> <p><b>5</b> • Si esto no funciona, retire la central y envíela a los servicios de <b>MOTORLINE</b> para su diagnóstico.</p>	<p><b>NOTA:</b>  La puesta a punto de la potencia de la central debe ser suficiente para abrir y cerrar el portón sin detenerlo, pero con un pequeño esfuerzo de una persona para detenerlo.  En caso de falla de los sistemas de seguridad, el portón nunca puede causar daños físicos a los obstáculos (vehículos, personas, etc.).</p>