

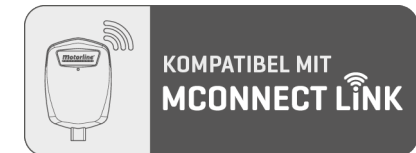

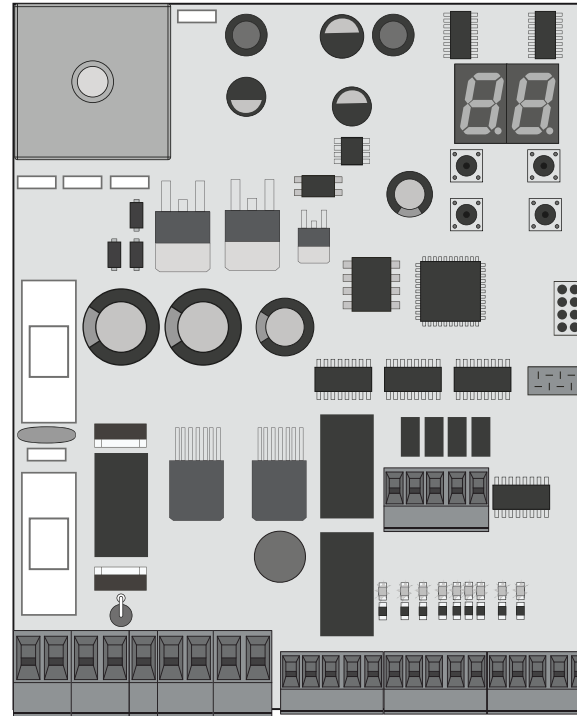





MC60

BENUTZER/INSTALLATION HANDBUCH



01. SICHERHEITSINFORMATION	3A
02. STEUERUNG	
EIGENSCHAFTEN	5B
ANSCHLÜSSE	6A
TASTEN UND LEDs	6B
03. VERBINDUNGSSCHEMA	
SCHIEBETORE [SC]	7
SEKTIONALTORE [SE]	8
SCHRANKEN [BR]	9
AUTOMATISCHE POLLER [PL]	10
MASTER/SLAVE	11
LICHTSCHRANKTEST AKTIV	12
04. INSTALLATION	
MCONNECT LINK INSTALLATION (OPTIONAL)	13A
WESENTLICHE SCHRITTE FÜR DIE INSTALLATION	13B
HANDESENDER	14A
FUNKTIONEN	14B
EXKLUSIVE FABRIKWERTE	14B
MENU "P"	15A
MENU "E"	15B
05. PROGRAMMIERUNG "P"	
P0-PROGRAMMIERUNG DER KURSE	16A
P1-EINSTELLEN DER VERLANGSAMUNG	16B
P2-EINSTELLUNG VON STÄRKE UND EMPFINDLICHKEIT	16B
P3-ZEIT DES FUSSGÄNGER KURS	17A
P4-PAUSE ZEIT UND TÜRVERZÖGERUNG	17B
P5-PROGRAMMIERUNG DER LICHTSCHRANKEN 1	17B
P6-PROGRAMMIERUNG DER LICHTSCHRANKEN 2	18A
P7-FUNKTIONSLOGIK	18A
P8-BLINKLAMPE	18B
P9-FERN PROGRAMMIERUNG	17A
06. PROGRAMMIERUNG "E"	
E0-TODD MAN	19A
E1-SOFT START	19B

E2-BEREITSCHAFTSLICHT / VORBLINKLAMPE	19B
E3-FOLLOW ME	20A
E4-EINSTELLUNG DER KURSZEIT	20A
E5-BREMSE/SCHLOSS/SCHLAG	20B
E6-GESCHWINDIGKEIT DER VERLANGSAMUNG	20B
E7-MANÖVERZÄHLER	21A
E8-RESET - FABRIKWERTE ZURÜCKSETZEN	21B
E9-AUSGANG RGB	21B
07. DISPLAY	
DISPLAY ANZEIGE	22
08. FEHLERBEHEBUNG	
ANWEISUNGEN FÜR ENDVERBRAUCHER/TECHNIKER	23

	<p>Dieses Produkt wird in Übereinstimmung mit den Sicherheitsnormen der Europäischen Gemeinschaft (EC) zertifiziert.</p>
<p>RoHS</p>	<p>Dieses Produkt entspricht der Richtlinie 2011/65/EU des Europäischen Parlaments und des Rates zur Beschränkung der Verwendung bestimmter gefährlicher Stoffe in elektrischen und elektronischen Geräten sowie der delegierten Richtlinie (EU)2015/863 der Kommission.</p>
	<p>(Anzuwenden in Ländern mit Recycling-Systemen). Diese Kennzeichnung auf dem Produkt oder der Literatur gibt an, dass das Produkt und elektronisches Zubehör (Ladegerät, USBKabel, elektronisches Material, Handsender usw.) sollten nicht mit dem Hausmüll am Ende seiner Nutzungsdauer entsorgt werden. Um mögliche Schäden für die Umwelt oder der menschlichen Gesundheit durch unkontrollierte Abfallentsorgung zu vermeiden, trennen Sie diese Elemente von anderen Arten von Müll und entsorgen Sie die nachhaltige Wiederverwertung um stofflichen Ressourcen zu fördern. Private Nutzer sollten den Händler, bei dem sie das Produkt gekauft haben oder die Nationale Umweltbehörde kontaktieren um Einzelheiten darüber, wo und wie sie diese Produkte für eine umweltfreundliche Weise recyceln, wiederverwerten können. Gewerbliche Nutzer sollten sich an ihren Lieferanten wenden und die Allgemeinen Bedingungen des Kaufvertrages prüfen. Dieses Produkt und deren elektronische Zubehörteile dürfen nicht mit anderen gewerblichen Abfällen Müll gemischt werden.</p>
	<p>Diese Kennzeichnung weist darauf hin, dass Batterien am Ende ihrer Nutzungsdauer nicht wie andere Haushaltsabfälle entsorgt werden dürfen. Batterien sollten zum Recycling an separaten Sammelstellen abgegeben werden.</p>
	<p>Die verschiedenen Arten von Verpackungen (Karton, Kunststoff usw.) müssen für das Recycling getrennt gesammelt werden. Trennen Sie Verpackungen und recyceln Sie sie verantwortungsbewusst.</p>
	<p>Diese Kennzeichnung zeigt an, dass das Produkt und elektronisches Zubehör ab. (Ladegerät, USB-Kabel, elektronische Geräte, Steuerungen, etc.), einer elektrischen Entladungen unterliegen. Seien Sie vorsichtig beim Umgang mit dem Produkt und achten Sie auf alle Sicherheitsbestimmungen in diesem Handbuch.</p>

ALLGEMEINE HINWEISE

- Dieses Handbuch enthält wichtige Informationen zur Sicherheit und Gebrauch. Lesen Sie alle Anweisungen sorgfältig durch, bevor Sie mit der Installation / Verwendung beginnen, und bewahren Sie dieses Handbuch an einem sicheren Ort auf, damit Sie es bei Bedarf jederzeit abrufen können.
- Dieses Produkt ist nur zur Verwendung wie in diesem Handbuch beschrieben vorgesehen. Jede andere Anwendung oder Operation, die nicht berücksichtigt wird, ist ausdrücklich untersagt, da dadurch das Produkt beschädigt werden und/oder Personen gefährdet werden können, die zu schweren Verletzungen führen können.
- Dieses Handbuch richtet sich in erster Linie an professionelle Installateure und entbindet nicht die Verantwortung des Benutzers, den Abschnitt "Anwendungsnormen" zu lesen, um die korrekte Funktion des Produkts sicherzustellen.
- Die Installation und Reparatur dieses Geräts darf nur von qualifizierten und erfahrenen Technikern durchgeführt werden, um sicherzustellen, dass alle diese Verfahren in Übereinstimmung mit den geltenden Gesetzen und Bestimmungen ausgeführt werden. Nicht professionellen und unerfahrenen Benutzern ist es ausdrücklich untersagt, Maßnahmen zu ergreifen, es sei denn, dies wird von spezialisierten Technikern ausdrücklich verlangt.
- Installationen müssen häufig überprüft werden, um Unwucht und Anzeichen von Verschleiß, Kabel, Federn, Scharnieren, Rädern, Stützen oder anderen mechanischen Montageelementen zu überprüfen.
- Nutzen Sie das Gerät nicht, wenn Reparaturen oder Einstellungen erforderlich sind.
- Bei Wartung, Reinigung und Austausch von Teilen muss das Produkt von der Stromversorgung getrennt werden. Dies gilt auch für alle Vorgänge, bei denen die Produktabdeckung geöffnet werden muss.
- Die Verwendung, Reinigung und Wartung dieses Produkts kann von Personen ab 8 Jahren und von Personen, deren körperliche, sensorische oder geistige Leistungsfähigkeit eingeschränkt ist, oder von Personen ohne Kenntnis der Funktionsweise des Produkts, sofern vorhanden, durchgeführt werden die Beaufsichtigung oder Anweisung von Personen, die Erfahrung mit der Verwendung des Produkts auf sichere Weise haben und die damit verbundenen Gefahren verstehen.
- Kinder sollten nicht mit dem Produkt oder Öffnungsvorrichtungen

spielen, um ein unbeabsichtigtes Auslösen der motorisierten Tür oder des Tores zu verhindern.

- Wenn das Stromkabel beschädigt ist, muss es durch den Hersteller, den Kundendienst oder ähnlich qualifiziertes Personal ersetzt werden, um Gefahren zu vermeiden.
- Beim Entfernen der Batterie muss das Gerät vom Stromnetz getrennt werden.
- Achten Sie darauf, dass durch die Öffnungsbewegung des angetriebenen Teils eine Blockierung zwischen dem angetriebenen Teil und den angrenzenden festen Teilen vermieden wird.

HINWEISE FÜR DEN INSTALLATEUR

- Bevor Sie mit den Installationsverfahren beginnen, stellen Sie sicher, dass Sie über alle Geräte und Materialien verfügen, die für die Installation des Produkts erforderlich sind.
- Sie sollten sich den Schutzindex (IP) und die Betriebstemperatur notieren, um sicherzustellen, dass er für den Installationsort geeignet ist.
- Stellen Sie dem Benutzer das Produkthandbuch zur Verfügung und informieren Sie ihn, wie im Notfall damit umzugehen ist.
- Wenn der Automatismus an einem Tor mit einer Fußgängertür installiert ist, muss ein Türverriegelungsmechanismus installiert werden, während das Tor in Bewegung ist.
- Installieren Sie das Produkt nicht "verkehrt herum" oder durch Elemente, die sein Gewicht nicht tragen. Fügen Sie bei Bedarf an strategischen Punkten Halterungen hinzu, um die Sicherheit des Automatismus zu gewährleisten.
- Installieren Sie das Produkt nicht in explosionsgefährdeten Bereichen.
- Die Sicherheitseinrichtungen müssen die möglichen Quetsch-, Schnitt-, Transport- und Gefahrenbereiche der motorisierten Tür oder des Tores schützen.
- Stellen Sie sicher, dass die zu automatisierenden Elemente (Tore, Türen, Fenster, Jalousien usw.) einwandfrei funktionieren und ausgerichtet und eben sind. Stellen Sie außerdem sicher, dass sich die erforderlichen mechanischen Anschläge an den entsprechenden Stellen befinden.
- Die elektronische Steuerung muss an einem Ort installiert werden, der vor Flüssigkeiten (Regen, Feuchtigkeit usw.), Staub und Schädlingen geschützt ist.
- Sie müssen die verschiedenen elektrischen Kabel durch Schutzschläuche

verlegen, um sie vor mechanischen Belastungen, im Wesentlichen am Stromkabel, zu schützen. Bitte beachten Sie, dass alle Kabel von unten in den Steuerungskasten eingehen müssen.

- Wenn der Automatismus in einer Höhe von mehr als 2,5m über dem Boden oder einer anderen Zugangsebene installiert werden soll, müssen die Mindestanforderungen für Sicherheit und Gesundheitsschutz für den Einsatz von Arbeitsmitteln durch die Arbeiter bei der Arbeit des Unternehmens beachtet werden. Richtlinie 2009/104 EG des Europäischen Parlaments und des Rates vom 16. September 2009.
- Bringen Sie das permanente Etikett für die manuelle Freigabe so nah wie möglich am Mechanismus an.
- An den stationären Stromversorgungsleitungen des Produkts muss ein Trennmittel, wie z. B. ein Schalter oder ein Trennschalter an der Schalttafel, gemäß den Installationsvorschriften vorgesehen sein.
- Wenn für das zu installierende Produkt eine Stromversorgung mit 230V oder 110V erforderlich ist, stellen Sie sicher, dass der Anschluss an eine Schalttafel mit Erdungsanschluss erfolgt.
- Das Produkt wird nur mit Niederspannungssicherheit mit elektronischer Steuerung betrieben. (nur bei 24V Motoren).
- Teile/Produkte mit einem Gewicht von mehr als 20 kg müssen wegen der Verletzungsgefahr mit besonderer Vorsicht gehandhabt werden. Die Verwendung geeigneter Hilfssysteme zum Bewegen oder Heben schwerer Gegenstände wird empfohlen.
- Achten Sie besonders auf die Gefahr von herabfallenden Gegenständen oder unkontrollierten Bewegungen von Türen/Toren während der Installation oder des Betriebs dieses Produkts.

HINWEISE AN DEN BENUTZER

- Bewahren Sie dieses Handbuch an einem sicheren Ort auf, an dem Sie sich bei Bedarf jederzeit informieren können.
- Wenn das Produkt ohne Vorbereitung mit Flüssigkeiten in Kontakt kommt, muss es sofort vom Strom getrennt werden, um Kurzschlüsse zu vermeiden, und einen qualifizierten Techniker hinzuziehen.
- Vergewissern Sie sich, dass der Installateur Ihnen das Produkthandbuch zur Verfügung gestellt und Sie informiert hat, wie Sie im Notfall mit dem Produkt umgehen.
- Wenn das System repariert oder modifiziert werden muss, entsperren

Sie das Gerät, schalten Sie die Stromversorgung aus und nutzen Sie es erst wieder, wenn alle Sicherheitsbedingungen erfüllt sind.

- Im Falle eines Auslösens von Leistungsschaltern oder einem Ausfall der Sicherung, lokalisieren Sie die Störung und beheben, bevor der Leistungsschalter zurückgesetzt oder die Sicherung ausgetauscht wird. Wenn die Störung nicht anhand dieses Handbuchs repariert werden kann, wenden Sie sich an einen Techniker.
- Halten Sie den Aktionsbereich des motorisierten Tor während der Bewegung frei und erzeugen Sie keinen Widerstand gegen die Bewegung.
- Nehmen Sie keine Arbeiten an den mechanischen Elementen oder Scharnieren vor, wenn sich das Produkt in Bewegung befindet.

VERANTWORTUNG

- Der Lieferant lehnt jegliche Haftung ab, wenn:
 - produktausfall oder Verformung durch unsachgemäße Installation, Verwendung oder Wartung!
 - wenn die Sicherheitsvorschriften bei der Installation, Verwendung und Wartung des Produkts nicht beachtet werden.
 - wenn die Anweisungen in diesem Handbuch nicht befolgt werden.
 - wenn Schäden entstehen durch unbefugte Änderungen.
 - In diesen Fällen erlischt die Garantie.

MOTORLINE ELECTROCELOS SA.

Travessa do Sobreiro, nº29
4755-474 Rio Côvo (Santa Eugénia)
Barcelos, Portugal

LEGENDE SYMBOLE



• Wichtige Sicherheitshinweise



• Potentiometer Informationen



• Nützliche Informationen



• Informationen zu Anschlüssen



• Programmier Informationen



• Tasten Informationen

Die **MC60** ist ein elektronisches Steuerung mit integriertem Funksteuerungssystem, das für die Automatisierung von Schiebe-, Sektionstoren, Schranken oder Poller bei 24V entwickelt wurde.

• Stromversorgung Steuerung	20Vac
• Ausgang Blinklampe	24VDC 4W Max.
• Ausgang Elektroschloss	12Vdc 3W Máx.
• Ausgang RGB Blinklampe	24Vdc 100mA Máx.
• Ausgang Motor	24Vdc 180W Máx.
• Ausgang für Zusatzzubehör	24V DC 8 W Máx.
• Ausgang Sicherheits Gerät und Taster	24V DC
• Betriebstemperatur	-25°C a + 55°C
• Eingebauter Funkempfänger	433,92 Mhz
• Kompatible Handsender	12bit oder Rolling Code
• Maximale Speicherkapazität	100 (volle öffnung) - 100 (Fußgängeröffnung)
• Abmessungen der Steuerung	130x107 mm
• Sicherung F1	16AL 250V
• Sicherung F2	1.6AL 250V

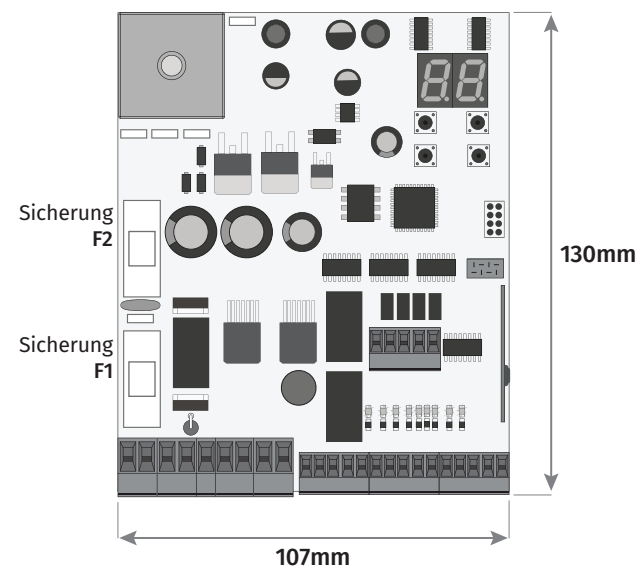

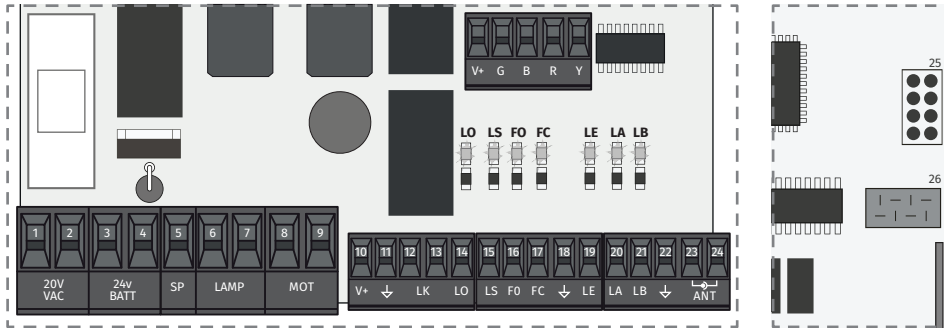

VAC	01 • Eingang für 20Vac Stromversorgung 02 • Eingang für 20Vac Stromversorgung
BATT	03 • Eingang 24Vdc für Notbatterie 24V 7A max. 04 • Eingang COM (Solarpanel oder Notfallbatterie) 05 • Eingang 24Vdc für Solarpanel (28V max. 30W)
LAMP	06 • Ausgang 24Vdc für Blinklampe (max 4W) 07 • Ausgang 0V für Blinklampe
MOT	08 • Ausgang 24Vdc für Motor (max 180W) 09 • Ausgang 24Vdc für Motor (max 180W)
V+ ↓	10 • Ausgang 24Vdc für Zubehör (max 8W) 11 • Ausgang 0V für Zubehör Stromversorgung
LK	12 • Ausgang 12Vdc für Elektroschloss (max 3W) 13 • Ausgang 0V für Elektroschloss
LO	14 • Eingang NO für Taste Komplettes Manöver
LS	15 • Eingang NO für Fußgänger Manöver
FO	16 • Eingang Endkurs Öffnen
FC	17 • Eingang Endkurs Schliessen
↓	18 • Gemein
LE	19 • Eingang NC für Lichtschranke
LA	20 • Eingang NC für Lichtschranke
LB	21 • Eingang NC
↓	22 • Gemein
ANT	23 • Eingang Hauptkabel Antennen 24 • Eingang Antennen Masse
LINK	24 • Typ-C-Eingang für MCONNECT LINK-Anschluss
	26 • Spezialstecker für Encoder (nicht verwendet)

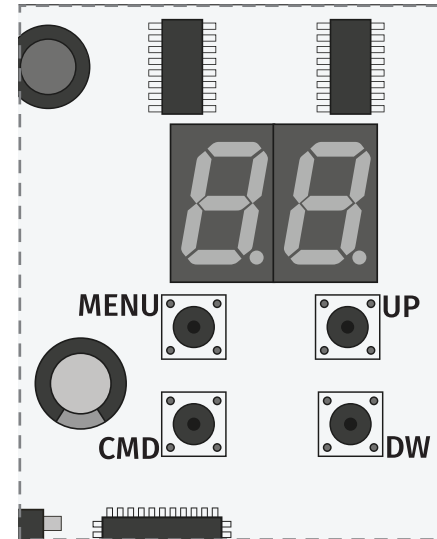

MENU • Rufen Sie das Menü auf
CMD • Zum Programmieren von Handsender
UP • Navigieren Sie durch Menüs/Werte
DW • Navigieren Sie durch Menüs/Werte

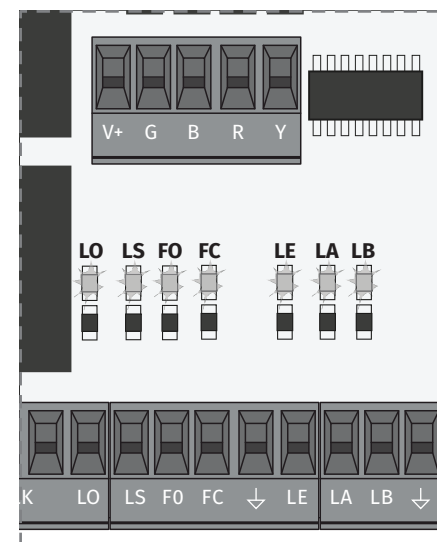

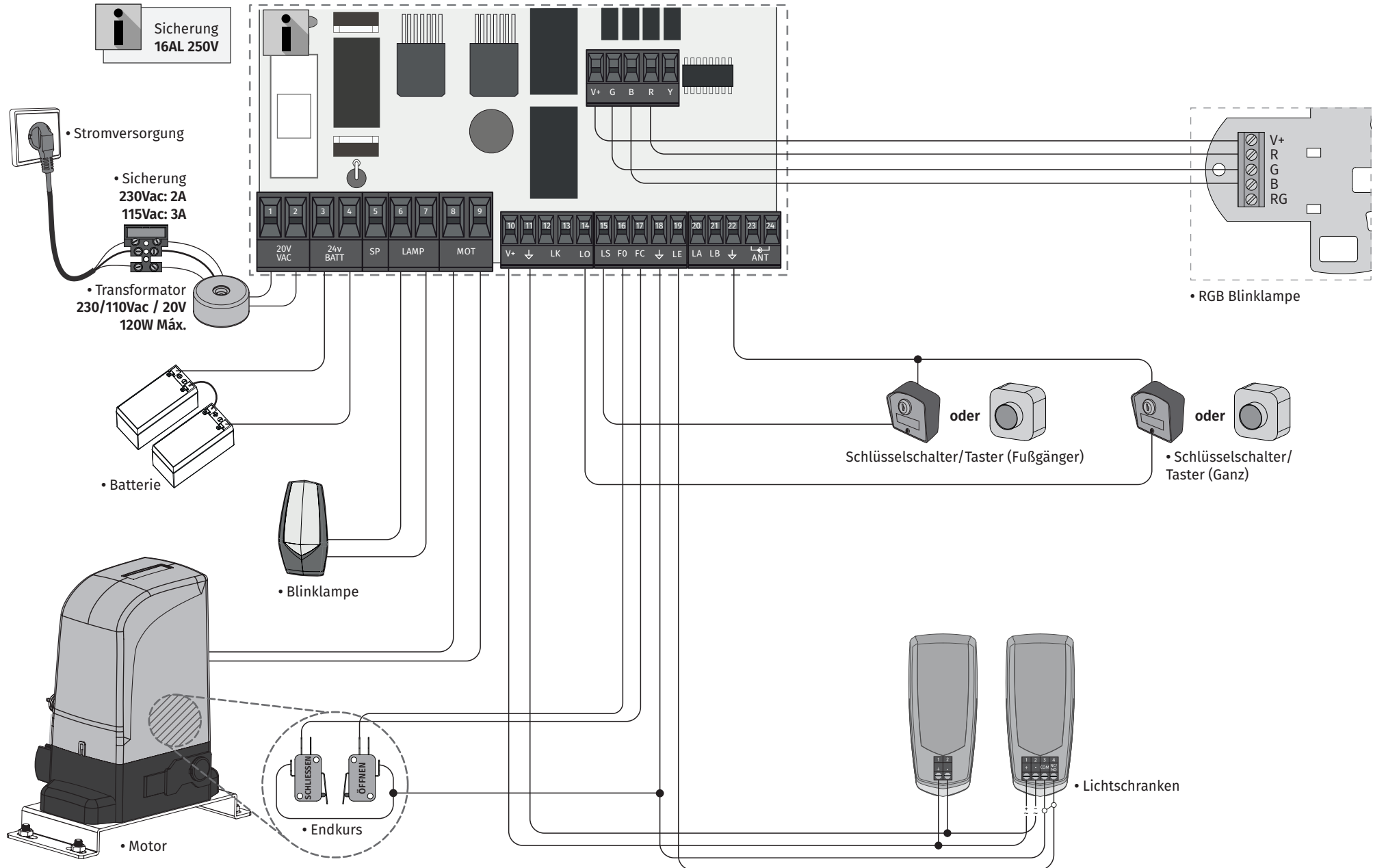

LO • LED leuchtet, wenn die Taste Total aktiv ist
LS • LED leuchtet, wenn die Fußgänger Taste aktiv ist
FO • LED aus, wenn der Endkurs zum Öffnen aktiv ist
FC • LED aus, wenn der Endkurs zum Schliessen aktiv ist
LE • LED aus, wenn das Signal von Lichtschranken unterbrochen wird
LA • LED aus, wenn das Signal von Lichtschranken unterbrochen wird
LB • LED aus, wenn die Taste aktiv ist
BT • LED leuchtet, wenn die Batterie verkehrt herum angeschlossen ist
VDD • LED leuchtet, wenn der Mikrocontroller mit Strom versorgt wird

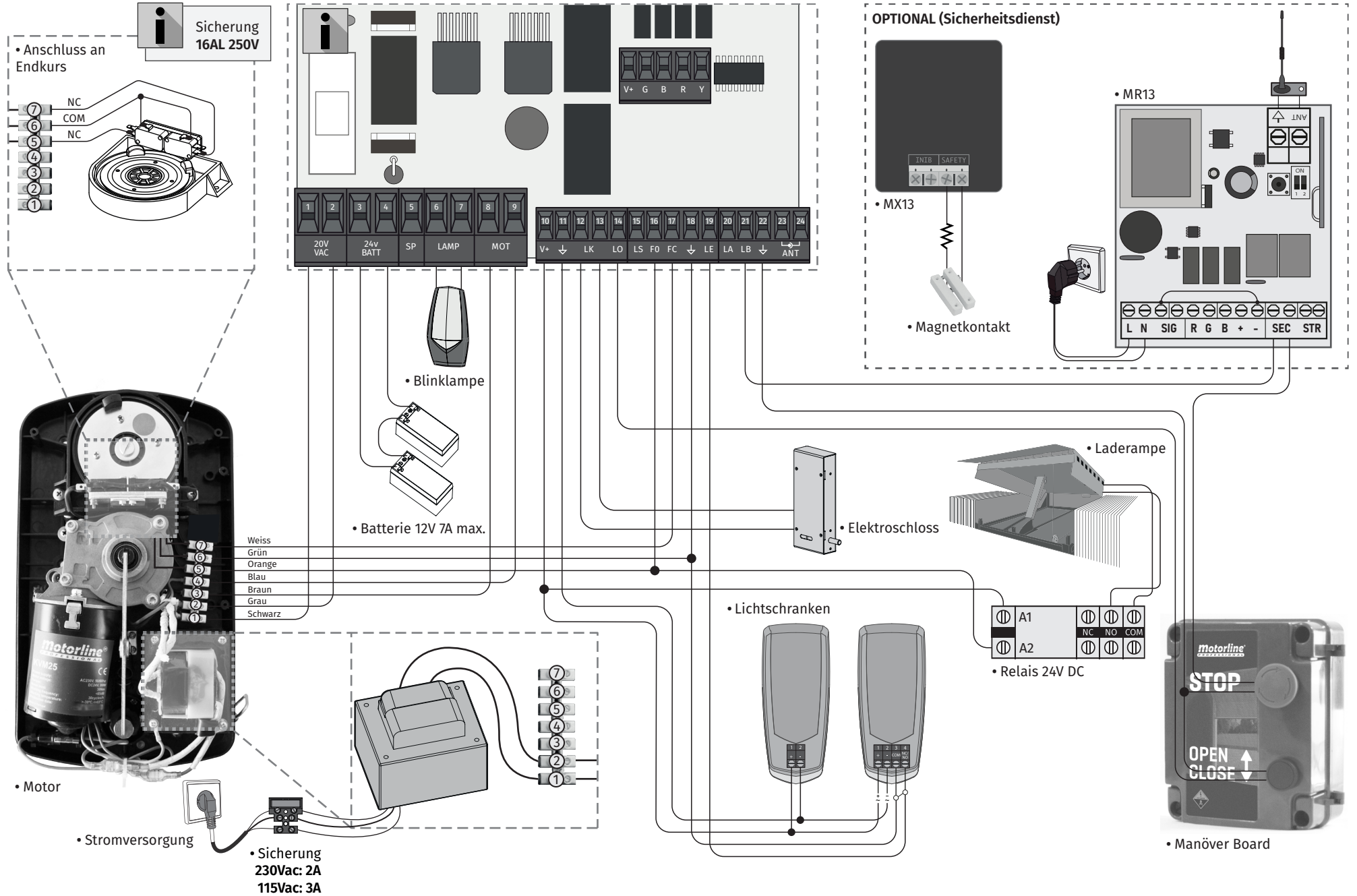

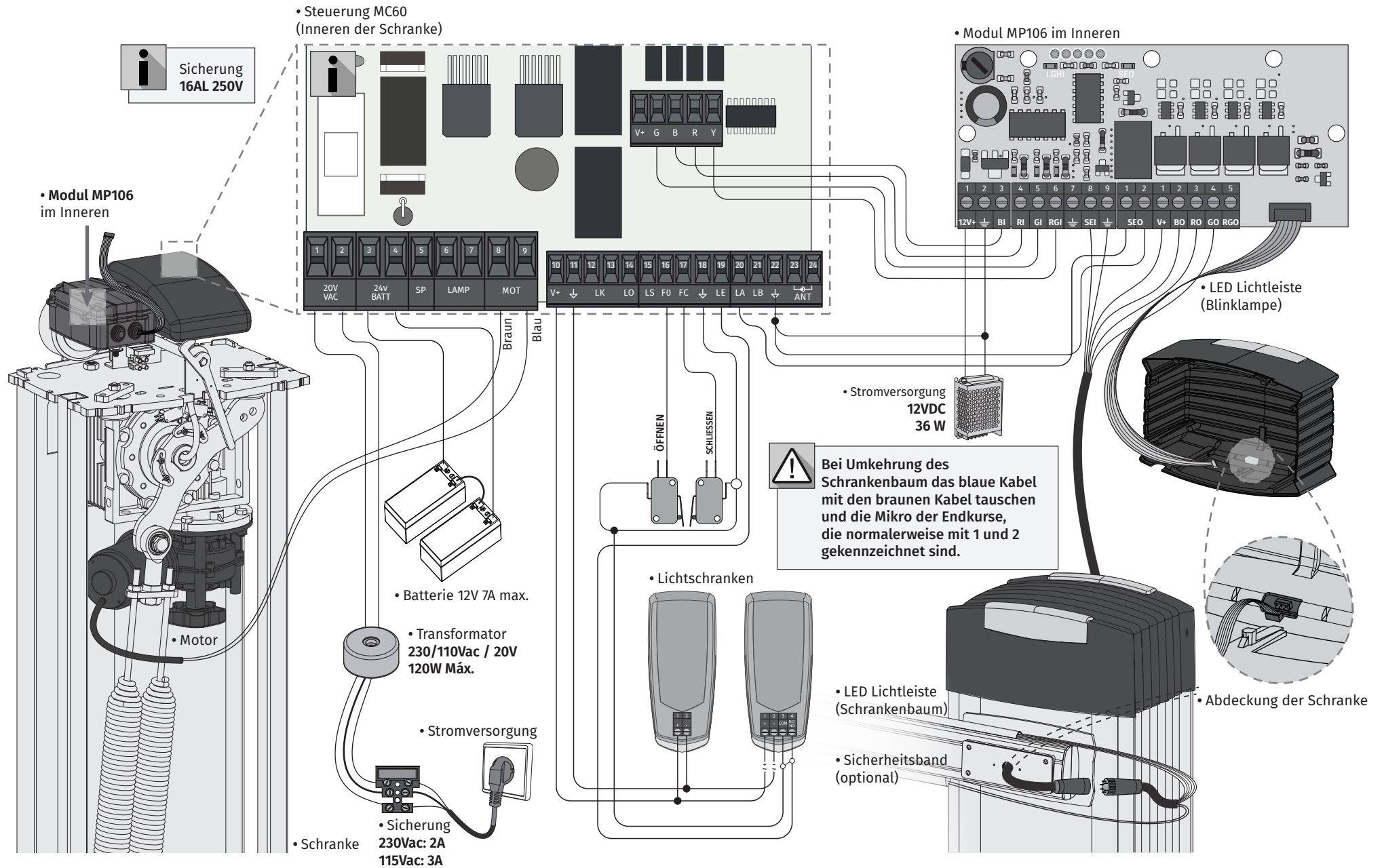

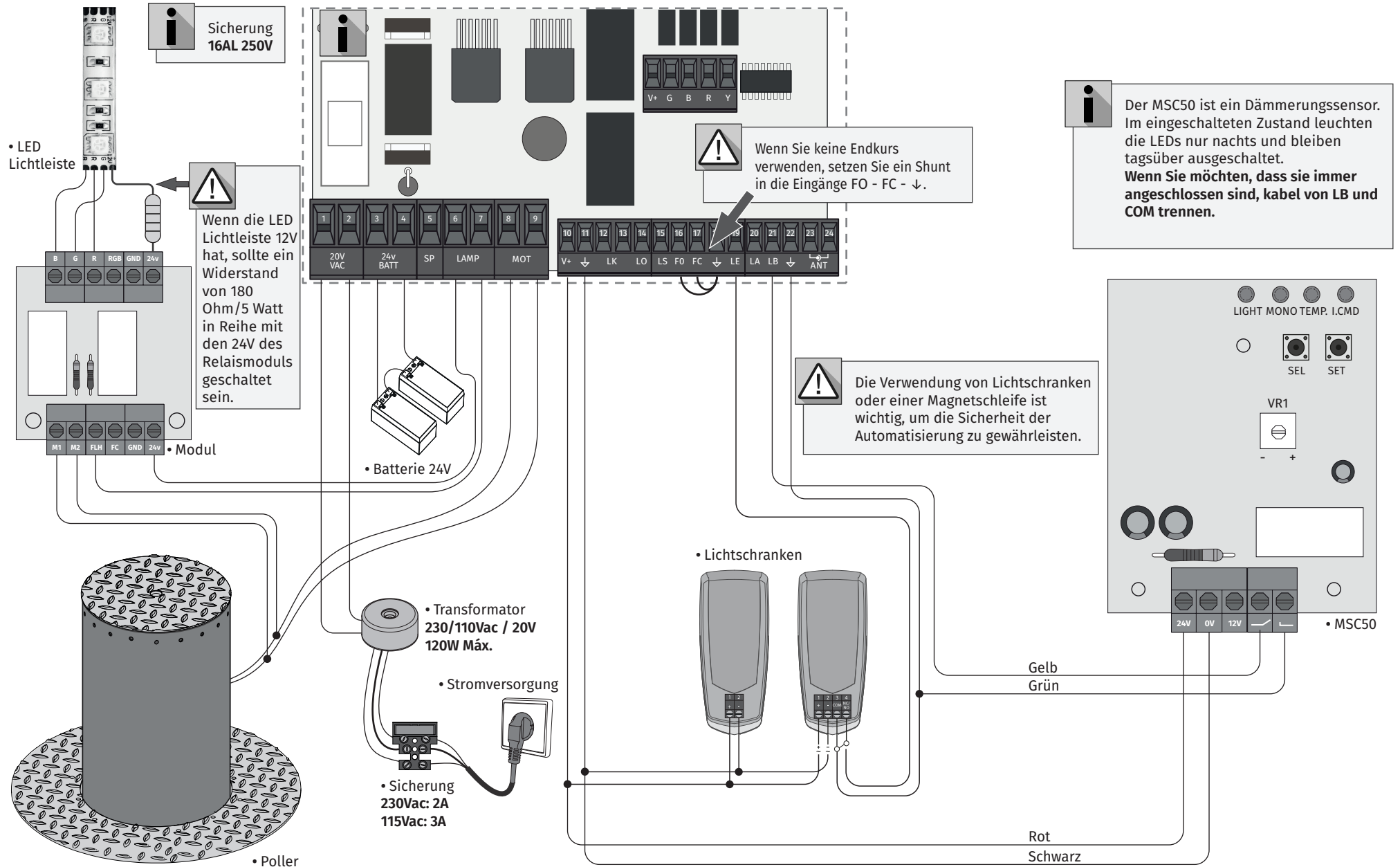



 Um diesen Modus zu verwenden, müssen Sie die Funktion in P0 auswählen (siehe Seite 16A). Die Werte werden automatisch aktualisiert.

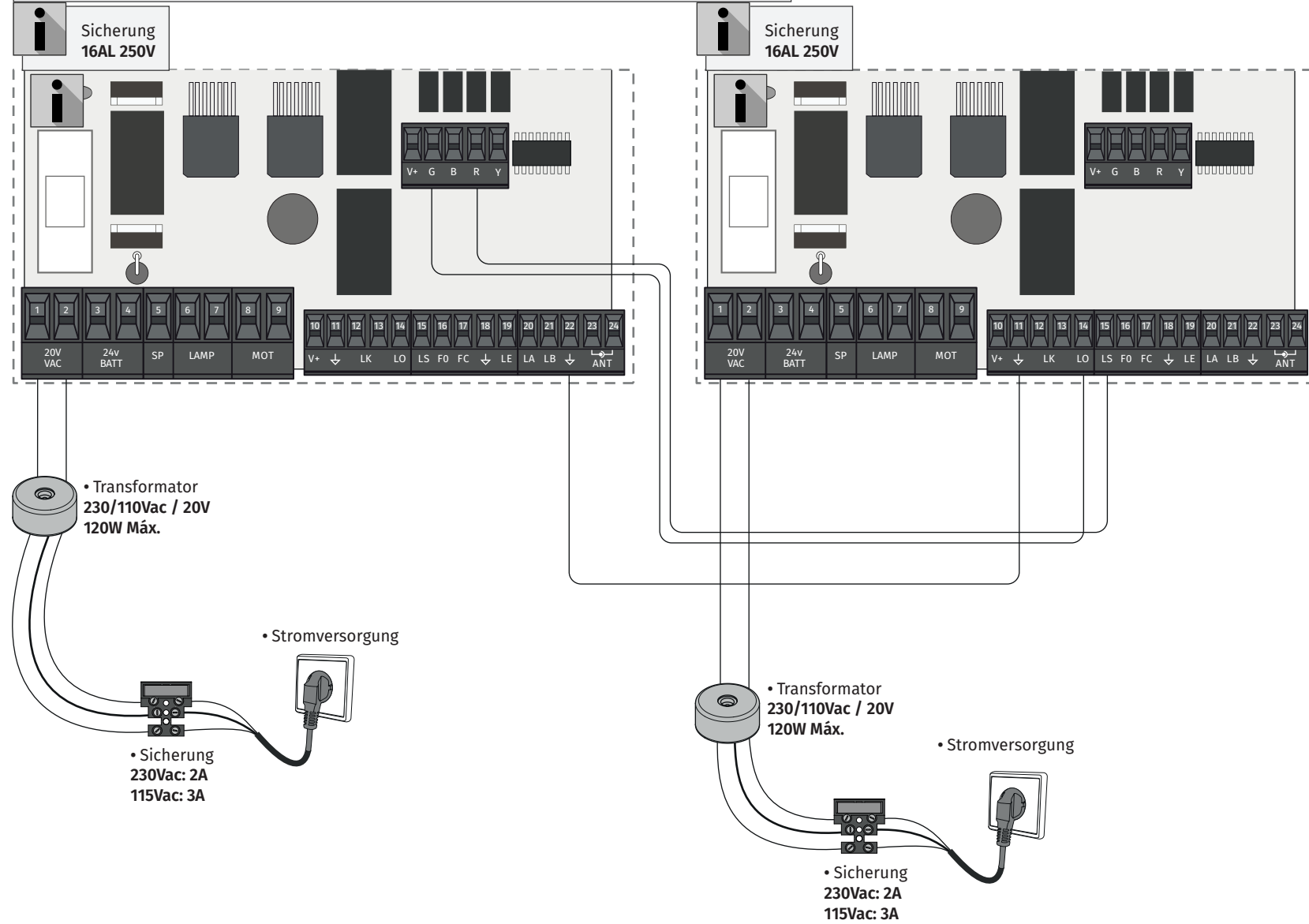

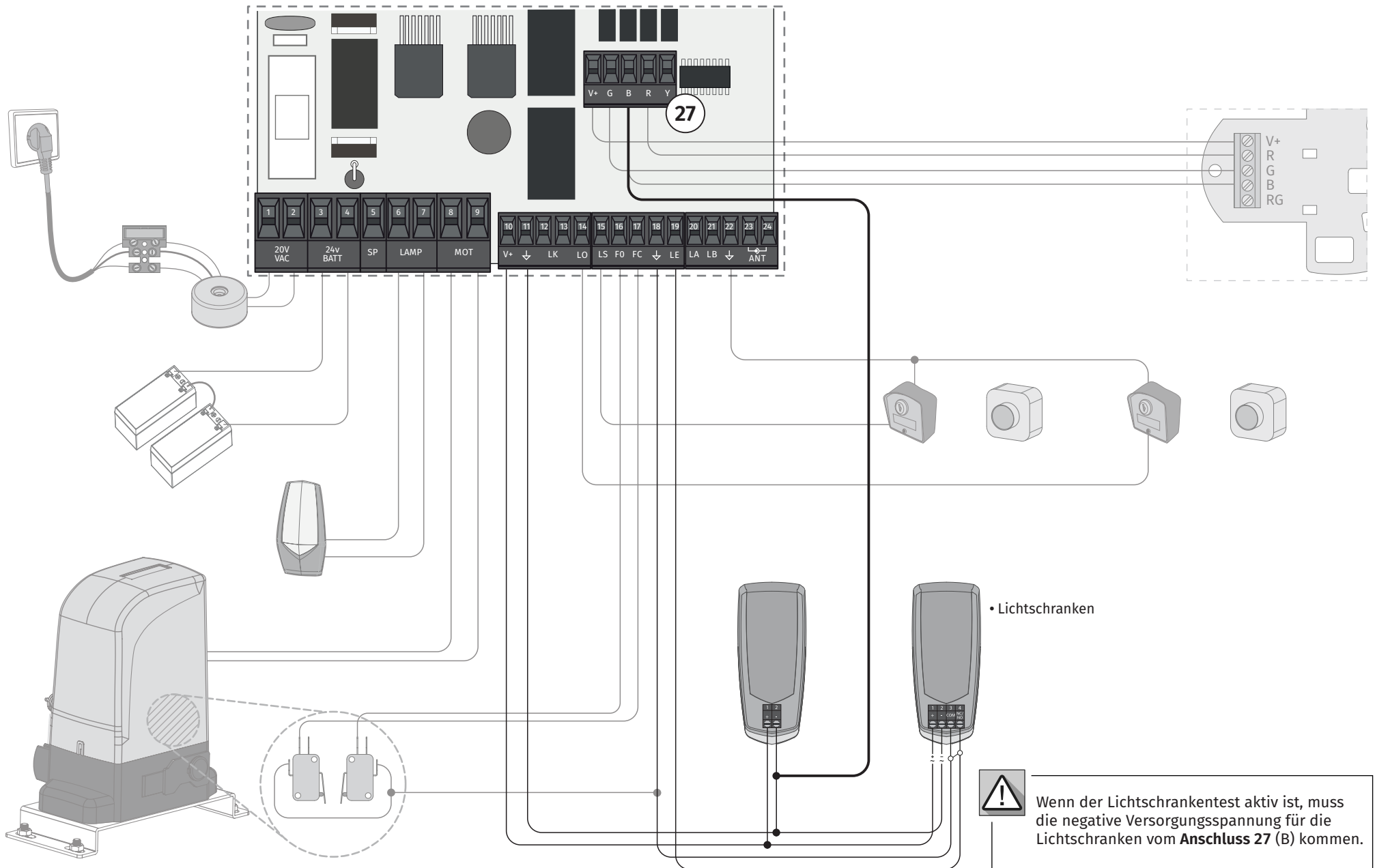

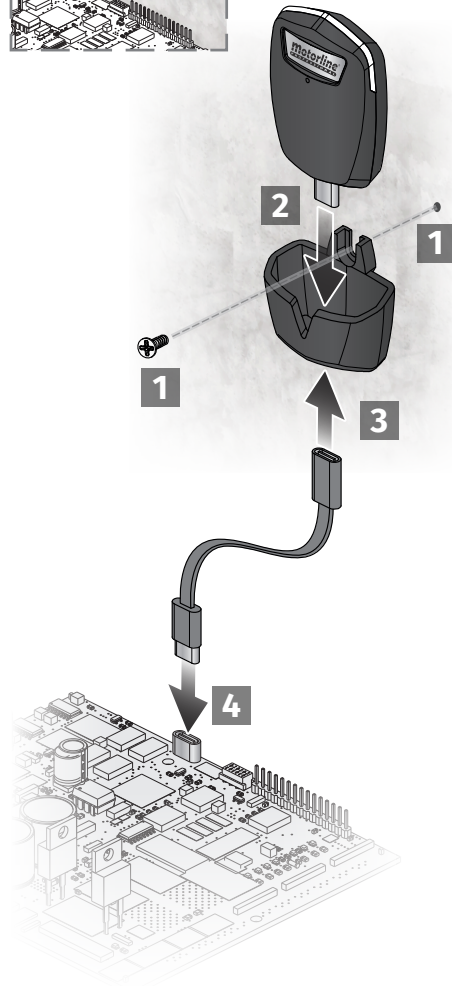
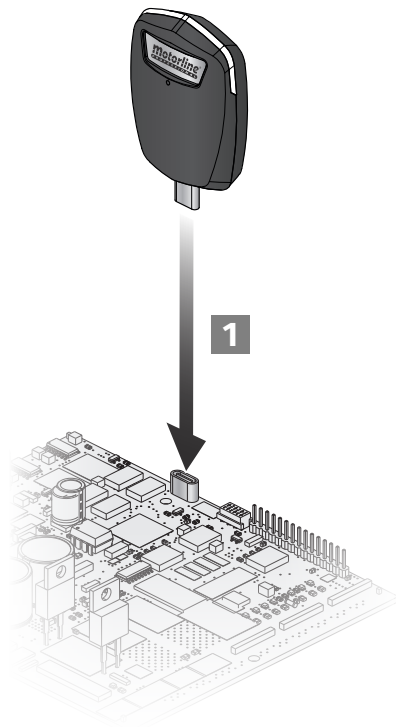
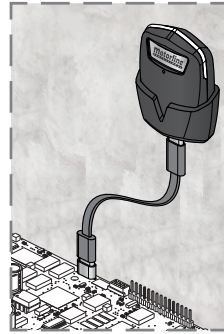
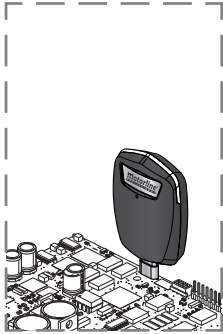

Bei der Installation wird davon ausgegangen, dass auf dem Tor bereits die Endkurs Bleche installiert sind. Weitere Informationen finden Sie in der Motor Anleitung.

- 01 • Stellen Sie die Anschlüsse für alle Zubehörteile gemäß Schaltplan her.
- 02 • Schließen Sie die Steuerung an eine 20V Stromversorgung an.
- 03 • Überprüfen Sie, ob die Bewegung des Tors mit der auf dem Display angezeigten übereinstimmt:

00	0P	 Wenn die Anzeige nicht mit der Bewegung des Tors übereinstimmt, trennen Sie Die Steuerung von der Stromversorgung und wechseln Sie die Kabel von Motor (8 und 9) und Richtung der Endkurse prüfen.
SCHLIESSEN	ÖFFNEN	

- 04 • Führen Sie eine manuelle Programmierung des Kurs durch - Menü **P0 (Seite 16A)**.
- 05 • Passen Sie gegebenenfalls die Verlangsamungszeit des Tors zum Öffnen und Schließen an - Menü **P1 (Seite 16B)**.
- 06 • Motorstärke und Empfindlichkeit einstellen - Menü **P2 (Seite 16B)**.
- 07 • Kurs manuell neu programmieren - Menü **P0 (Seite 16A)**.
- 08 • Aktivieren oder deaktivieren Sie die Verwendung von Lichtschranken im Menü **P5 und P6 (Seiten 17B und 18A)**.
- 09 • Programmieren Sie einen Handsender (**Seite 14A**).

Die Steuerung ist jetzt vollständig konfiguriert!
Überprüfen Sie die Programmierseiten der Menüs, falls Sie andere Funktionen der Steuerung konfigurieren möchten.

SU

Programmierung von Handsender für die vollständige Öffnung

SP

Programmierung von Handsender für Fußgängeröffnung

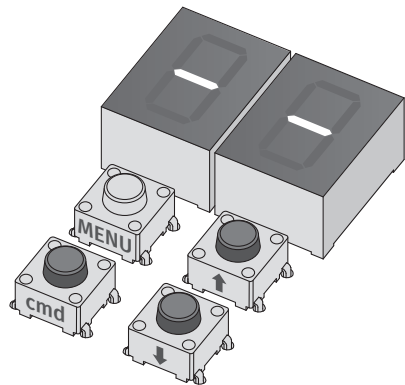

PROGRAMAR COMANDOS

- 01 • Drücken Sie die Taste cmd für 1 Sekunde.
- 02 • Wählen Sie mit ↓ ↑ die Funktion aus, für die Sie den Handsender programmieren möchten (SU oder SP).
- 03 • Drücken Sie cmd 1 Mal, um die Funktion zu bestätigen (SU oder SP).
- 04 • Die erste freie Position erscheint.
- 05 • Drücken Sie die Taste an dem Handsender, den Sie programmieren möchten. Das Display blinkt und bewegt sich zum nächsten freien Speicherplatz.

APAGAR COMANDOS

- 01 • Drücken Sie die Taste cmd für 1 Sekunde.
- 02 • Wählen Sie die Funktion (SU oder SP) mit ↓ ↑.
- 03 • Drücken Sie cmd 1 Mal, um die Funktion zu bestätigen (SU oder SP).
- 04 • Wählen Sie mit ↓ ↑ die Position des Handsender aus, den Sie löschen möchten.
- 05 • Drücken Sie 3 Sek. lang cmd und die Position ist leer. Das Display blinkt und die Position ist verfügbar.

APAGAR TODOS OS COMANDOS

- 01 • Drücken Sie die Taste cmd für 5 Sekunden.
- 02 • Das Display zeigt dL an und bestätigt damit, dass alle Handsender gelöscht wurden.



- Immer wenn Sie einen Handsender speichern oder löschen, blinkt das Display und zeigt die nächste Position an. Sie können Handsender hinzufügen oder löschen, ohne zu Punkt 01 zurückkehren zu müssen.
- Wenn 10 Sek. lang keine Taste gedrückt wird, kehrt die Steuerung in den Standby Modus zurück.



Es kann nur mit elektrisch gestopptem Tor in die programmierung gelangt.

Die Funktionen der Anlage sind in 2 Bereiche unterteilt:

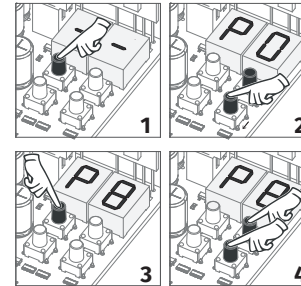

MENÜ "P"

- 1 • Um auf das Menü P zuzugreifen, drücken Sie die MENU Taste 1 Sekunden lang.
- 2 • Verwenden Sie ↓ ↑, um durch die, im elektrisch gestoppten Tor, Menüs zu navigieren.
- 3 • Drücken Sie MENU, wenn Sie den Zugriff auf ein Menü bestätigen möchten.
- 4 • Drücken Sie gleichzeitig ↓ ↑, um die Programmierung zu beenden.

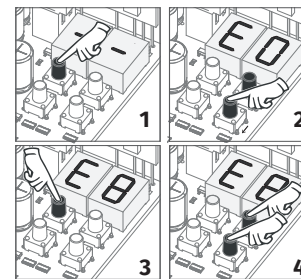

MENÜ "E"

- 1 • Um auf das Menü E zuzugreifen, drücken Sie die MENU Taste 5 Sekunden lang.
- 2 • Verwenden Sie ↓ ↑, um durch die, im elektrisch gestoppten Tor, Menüs zu navigieren.
- 3 • Drücken Sie MENU, wenn Sie den Zugriff auf ein Menü bestätigen möchten.
- 4 • Drücken Sie gleichzeitig ↓ ↑, um die Programmierung zu beenden.

MENÜ	UNTERMENÜ	SC	SE	BR	PL
P1	P0	0	0	25	30
P1	P2	0	0	25	30
P2	E0	5	5	9	5
P2	E2	5	5	9	5
P2	F5	5	5	7	5
P7	-	1	1	2	2
E0	LB	0	1	0	2
E5	EL	0	1	0	0
E6	S0	5	5	2	5
E6	S2	5	5	1	5

04. INSTALLATION

MENÜ P

MENÜ	BELEGUNG	MIN.	MAX.	ZUSTÄNDE	WERT FABRIK	SEITE
P0	Programmierung der kurse			<i>AB</i> Automatische Kursprogrammierung <i>AB</i> Manuelle Kursprogrammierung	sc	16A
	Systemtyp	-	-	<i>SE</i> Schiebetore <i>SE</i> Sektionaltore <i>BR</i> Elektromechanische Schranken <i>PL</i> Poller		
	Master/Slave			<i>MS</i> 00 Master 01 Slave		
P1	Anpassung der Verlangsamung Zeit	0s	9.9s	<i>dB</i> Verlangsamung beim Öffnen <i>DF</i> Verlangsamung beim Schliessen	Siehe Tabelle S.13A	16
				<i>FO</i> Öffnungs Rampenzeit <i>FE</i> Schliess Rampenzeit		
P2	Einstellung von starke und empfindlichkeit	0	9	<i>F0</i> Einstellung der Kraft zum Öffnen <i>FC</i> Einstellung der Kraft zum Schliessen <i>FS</i> Einstellen der Empfindlichkeit	Siehe Tabelle S.13A	16B
P3	Zeit des fussganger kurs	0s	99s	Anpassung des Fußgänger Kurs Zeit	10s	17A
P4	Pause Zeit	0s	99s	<i>AF</i> Anpassen der gesamten Schließpausenzeit <i>AP</i> Einstellen der Pausenzeit bei schliessen des Fußgänger	0s	17A
P5	Programmierung der Lichtschranken 1			<i>LE</i> 00 Deaktiviert 01 Aktiv	00	17B
				<i>HC</i> 00 In Öffnen 01 In Schließen		
				<i>HL</i> 00 Umkehr 01 Für 02 Umkehrt 2 Sek. und stoppt		
				<i>SE</i> 00 Deaktiviert den Lichtschrankentest 01 Aktiviert den Lichtschrankentest		
P6	Programmierung der Lichtschranken 2			<i>LR</i> 00 Deaktiviert 01 Aktiv	00	18A
				<i>HC</i> 00 In Öffnen 01 In Schließen		
				<i>HL</i> 00 Umkehr 01 Für 02 Umkehrt 2 Sek. und stoppt		
				<i>HR</i> 00 Deaktiviert das Sicherheitsband 01 Aktiviert das Sicherheitsband		
				<i>SE</i> 00 Deaktiviert den Lichtschrankentest 01 Aktiviert den Lichtschrankentest		
P7	Funktionlogik	-	-	00 Auto Modus 01 Schritt für Schritt Modus 02 Kondomin Modus	01	18A
P8	Blinklampe	-	-	00 Blinkend (öffnen und Schliessen) 01 Schritt für Schritt Modus 02 Licht	00	19B
P9	Fern programmierung	-	-	00 PGM Ferne OFF 01 PGM Ferne ON	00	19B



04. INSTALLATION

MENÜ E

MENÜ	BELEGUNG	MIN.	MAX.	ZUSTÄNDE	WERT FABRIK	SEITE
E0	Human present/ Taster			00 Deaktiviert den Tod Mann 01 Aktiv beim Schliessen 02 Aktiv beim öffnen und Schliessen	00	19A
				00 Deaktiviert Taster Modus 01 Aktiviert Taster Modus		
				00 Deaktiviert den Eingang für das Not-Aus-Gerät 01 Eintrag für Not-Aus-Geräte 02 Eingang für Dämmerungssensor - Ausgänge für LEDs		
E1	Soft start	-	-	00 Deaktiviert Soft Start 01 Aktiviert Soft Start	00	19B
E2	Bereitschaftslicht / Vorblinklampe	0	99	Einstellen der Licht Zeit	00	19B
				Einstellung der Vorblinklampe	00	
E3	Follow me			00 Deaktivieren follow me 01 Follow me aktivieren (vollständig geöffnet) 02 Follow me aktiviert (in geöffneter Position oder vollständig geöffnet)	00	20A
				1s 9s <i>ET</i> Legt die Schliesszeit fest (Sek.)		
				1m 4m <i>ET</i> Normale Huböffnungszeit (Minuten) 0s 59s <i>ES</i> Normale Huböffnungszeit (Sekunden) 1m 4m <i>ET</i> Normale Hubschliesszeit (Minuten) 0s 59s <i>ES</i> Normale Hubschliesszeit (Sekunden)		
E4	Einstellung der Kurszeit			00 Deaktiviert die elektronische Bremse 01 Aktiviert die elektronische Bremse	00	20A
				00 Schloss in der öffnung aktive 1 Sek 01 Aktiviert Sperre mit Polarität 02 Voraktivierung des Schlosses beim Öffnen - 100 msec. 03 Deaktiviert den Elektromagneten während des Öffnens und während er geöffnet ist, mit 1 Sekunde Vordeaktivierung vor dem Beginn des Öffnens. Aktiviert den Elektromagneten während des Schließens und während er geschlossen ist		
E5	Bremse/Schloss/ Schlag	-	-	00 Deaktiviert die elektronische Bremse 01 Aktiviert die elektronische Bremse	00	20B
E6	Geschwindigkeit der verlngsamung	0	9	50 Einstellung der Verlangsamungsgeschwindigkeit beim Öffnen 51 Einstellung der Verlangsamungsgeschwindigkeit beim Schliessen	Siehe Tabelle S.13A	20B
E7	Manoverzähler	-	-	Zeigt die Anzahl der durchgeführten Manöver an	-	21A
E8	Reset - Fabrikwerte zurucksetzen	-	-	00 Deaktiviert 01 Reset ausgelöst	00	21B
E9	Ausgang RGB	-	-	00 Kontinuierlicher Ausgang 01 Blinkender Ausgang	00	21B

<p>AU</p>	<p>Automatische Kursprogrammierung Dieses Menü ermöglicht automatische Motor und Verlangsamungsprogrammierung.</p> <p> Um die Programmierung abzubrechen, drücken Sie gleichzeitig die Tasten UP und DOWN. Sie können den Handsender anstelle der Taste MENU verwenden</p>	<p>Automatische Programmierung: 01 • Drücken Sie 1 Sek. lang auf MENU, bis PO erscheint. 02 • Drücken Sie einmal MENU, bis AU erscheint. 03 • Drücken Sie MENU, um die automatische Programmierung zu starten. Folgende Manöver werden durchgeführt: a • Schliesst bei Verlangsamung (falls geöffnet) b • Wird in Verlangsamung geöffnet c • Schliesst bei Verlangsamung d • Öffnet mit normaler Geschwindigkeit e • Mit normaler Geschwindigkeit schliessen</p>					
<p>PA</p>	<p>Manuelle Kursprogrammierung Dieses Menü ermöglicht Motor manuell programmieren und verlangsamen.</p>	<p>Manuelle Programmierung: 01 • Drücken Sie 1 Sek. Lang MENU bis es erscheint PO. 02 • Drücken Sie einmal MENU, bis angezeigt wird AU. 03 • Drücken Sie UP, bis angezeigt wird PA. 04 • Drücken Sie MENU, um die Öffnungszeit zu programmieren. 05 • Drücken Sie MENU, um die Öffnungs verlangsamungszeit zu programmieren. 06 • Drücken Sie MENU, um die Programmierung der Schliesszeit zu starten. 07 • Drücken Sie MENU, um die Programmierung der Schliesszeit zu starten. 08 • Drücken Sie MENU, um die Programmierung zu beenden.</p>					
<p>SY</p>	<p>Systemtyp In diesem Menü können Sie den Systemtyp programmieren, mit dem die Steuerung arbeitet.</p>	<table border="1"> <tr> <td data-bbox="416 759 831 874"> <p>SE</p> <p>Für Schiebetore: Notfallgerät deaktiviert Taster Funktion deaktiviert Öffnungsrampenzeit auf 0 Schliessrampenzeit auf 0</p> </td> <td data-bbox="831 759 1048 1243" rowspan="4"> <p>Systemtyp Programmierung: 01 • Drücken Sie 1 Sek. lang MENU bis es erscheint PO. 02 • Drücken Sie einmal MENU, bis angezeigt wird AU. 03 • Drücken Sie UP, bis angezeigt wird SY. 04 • Drücken Sie MENU, um eines der Systeme auszuwählen.</p> </td> </tr> <tr> <td data-bbox="416 874 831 1011"> <p>SE</p> <p>Sektionaltore: Notfallgerät aktiviert Deaktiviert Funktion Drucktaster Öffnungs Rampenzeit bei 0 Schliess Rampenzeit bei 0 Aktiviert die Verriegelung mit Polarität</p> </td> </tr> <tr> <td data-bbox="416 1011 831 1149"> <p>BR</p> <p>Elektromechanische Schranken: Notfallgerät deaktiviert Deaktiviert die Funktion Druckster Öffnungs Rampenzeit um 25 Schliess Rampenzeit um 25 Aktiviert die Verriegelung beim Öffnen</p> </td> </tr> <tr> <td data-bbox="416 1149 831 1243"> <p>PR</p> <p>Poller: Taster Funktion deaktiviert Öffnungsrampenzeit um 30 Schliessrampenzeit um 30</p> </td> </tr> </table>	<p>SE</p> <p>Für Schiebetore: Notfallgerät deaktiviert Taster Funktion deaktiviert Öffnungsrampenzeit auf 0 Schliessrampenzeit auf 0</p>	<p>Systemtyp Programmierung: 01 • Drücken Sie 1 Sek. lang MENU bis es erscheint PO. 02 • Drücken Sie einmal MENU, bis angezeigt wird AU. 03 • Drücken Sie UP, bis angezeigt wird SY. 04 • Drücken Sie MENU, um eines der Systeme auszuwählen.</p>	<p>SE</p> <p>Sektionaltore: Notfallgerät aktiviert Deaktiviert Funktion Drucktaster Öffnungs Rampenzeit bei 0 Schliess Rampenzeit bei 0 Aktiviert die Verriegelung mit Polarität</p>	<p>BR</p> <p>Elektromechanische Schranken: Notfallgerät deaktiviert Deaktiviert die Funktion Druckster Öffnungs Rampenzeit um 25 Schliess Rampenzeit um 25 Aktiviert die Verriegelung beim Öffnen</p>	<p>PR</p> <p>Poller: Taster Funktion deaktiviert Öffnungsrampenzeit um 30 Schliessrampenzeit um 30</p>
<p>SE</p> <p>Für Schiebetore: Notfallgerät deaktiviert Taster Funktion deaktiviert Öffnungsrampenzeit auf 0 Schliessrampenzeit auf 0</p>	<p>Systemtyp Programmierung: 01 • Drücken Sie 1 Sek. lang MENU bis es erscheint PO. 02 • Drücken Sie einmal MENU, bis angezeigt wird AU. 03 • Drücken Sie UP, bis angezeigt wird SY. 04 • Drücken Sie MENU, um eines der Systeme auszuwählen.</p>						
<p>SE</p> <p>Sektionaltore: Notfallgerät aktiviert Deaktiviert Funktion Drucktaster Öffnungs Rampenzeit bei 0 Schliess Rampenzeit bei 0 Aktiviert die Verriegelung mit Polarität</p>							
<p>BR</p> <p>Elektromechanische Schranken: Notfallgerät deaktiviert Deaktiviert die Funktion Druckster Öffnungs Rampenzeit um 25 Schliess Rampenzeit um 25 Aktiviert die Verriegelung beim Öffnen</p>							
<p>PR</p> <p>Poller: Taster Funktion deaktiviert Öffnungsrampenzeit um 30 Schliessrampenzeit um 30</p>							
<p>MS</p>	<p>Master/Slave Kommunikations Modell für Hardwaregeräte, bei denen ein Gerät eine einseitige Kontrolle über ein anderes Gerät hat.</p>	<p>Programmierung Master/Slave: 01 • Drücken Sie 1 Sek. lang MENU bis es erscheint PO. 02 • Drücken Sie einmal MENU, bis angezeigt wird MS. 03 • Wählen Sie 00 oder 01. 04 • Drücken Sie MENU.</p>					

<p>Ermöglicht das Einstellen der Verlangsamungszeit beim Öffnen und Schliessen.</p>	
<p>DA</p> <p>Verlangsamung beim Öffnen Hiermit kann die Zeit definiert werden, zu der das Tor mit einer Verlangsamung der Öffnung wirkt. (Wert fabrik 3)</p>	<p>DF</p> <p>Verlangsamung beim Schliessen Hier können Sie die Zeit definieren, zu der das Tor beim Schliessen langsamer wird. (Wert fabrik 3)</p>
<p>PO</p> <p>Öffnungs Rampenzeit Ermöglicht das Einstellen der Verzögerungsrampenzeit in der Öffnung (Wert fabrik: SC=00; SE=00; BR=25; PL=30)</p>	<p>PF</p> <p>Schliess Rampenzeit Ermöglicht das Einstellen der Verzögerungsrampenzeit beim Schliessen (Wert fabrik: SC=00; SE=00; BR=25; PL=30)</p>
<p></p>	
<p>01 • Drücken Sie 2 Sekunden lang MENU. bis PO erscheint. 02 • Wechseln Sie mit UP zu PA. 03 • Drücken Sie Menü, bis DA angezeigt wird. Verwenden Sie UP oder DW, um durch die Parameter zu navigieren. 04 • Drücken Sie MENU, um den gewählten Parameterwert zu bearbeiten. 05 • Die werkseitig eingestellte Zeit wird angezeigt. Verwenden Sie UP und DW, um den Wert zu ändern. 06 • Drücken Sie MENU, um den neuen Wert zu speichern.</p>	

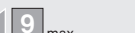
<p> Ein sehr niedriger Wert in diesem Parameter F0 oder Fc kann dazu führen, dass der Motor nicht genug Drehmoment hat, um das Tor zu bewegen, oder dass FS zu hoch ist.</p>		
<p>F0</p> <p>Einstellung der Kraft zum Öffnen Hiermit kann die Kraft definiert werden, die beim Öffnen eingesetzt wird, wenn sich der Motor mit normaler Drehzahl bewegt.</p>	<p>FE</p> <p>Einstellung der Kraft zum Schliessen Hiermit kann die Kraft definiert werden, die beim schließen eingesetzt wird, wenn sich der Motor mit normaler Drehzahl bewegt.</p>	<p>FS</p> <p>Einstellen der Empfindlichkeit Es ermöglicht die Einstellung der Empfindlichkeit des Motors bei der Erkennung von Hindernissen. Je höher die Empfindlichkeit, desto weniger Aufwand ist erforderlich, um Hindernisse zu erkennen und die Richtung umzukehren.</p>
<p>min. 0  9 max. (Wert fabrik: SC=05; SE=05; BR=09; PL=05)</p>	<p>min. 0  9 max. (Wert fabrik: SC=05; SE=05; BR=09; PL=05)</p>	<p>min. 0  9 max. (Wert fabrik: SC=00; SE=00; BR=07; PL=05)</p>

05. PROGRAMMIERUNG "P" **P2** EINSTELLUNG VON STÄRKE UND EMPFINDLICHKEIT

- 01 • Drücken Sie 2 Sekunden lang MENU. bis **P0** erscheint.
- 02 • Verwenden Sie UP, bis **P2** angezeigt wird.
- 03 • Drücken Sie Menü, **F0** wird angezeigt.
- 04 • Drücken Sie MENU, um den Wert zu bearbeiten.
- 05 • Der werkseitig eingestellte Wert wird angezeigt. Verwenden Sie UP und DW, um den Wert zu ändern.
- 06 • Drücken Sie MENU, um den neuen Wert zu speichern.

05. PROGRAMMIERUNG "P" **P3** ZEIT DES FUSSGÄNGER KURS

Der Fußgängermodus ermöglicht das Öffnen des Tores für den Durchgang von Personen, ohne dass es vollständig geöffnet werden muss.
In dieser Funktion können Sie die Zeit programmieren, zu der sich das Tor öffnen soll.

 **Damit der Fußgängermodus funktioniert, muss die Mindestarbeitszeit 1 Sekunde betragen, wobei 0 den Fußgänger deaktiviert.**



- 01 • Drücken Sie 2 Sekunden lang MENU. bis **P0** erscheint.
- 02 • Verwenden Sie UP, bis **P3** angezeigt wird.
- 03 • Drücken Sie MENU. Der werkseitig eingestellte Wert wird angezeigt.
- 04 • Verwenden Sie UP und DW, um den Wert zu ändern.
- 05 • Drücken Sie MENU, um den neuen Wert zu speichern.

04. PROGRAMMIERUNG "P" **P4** PAUSEN ZEIT

AF	AP
Einstellen der Pausenzeit für das automatische Schliessen	Einstellen der Pausenzeit für automatisches Schliessen bei Fußgängerschliessung
Hier können Sie die Pausenzeit bei voller Öffnung einstellen.	Hier können Sie die Pausenzeit für das Öffnen von Fußgängern einstellen.

 Wenn die Werte Null sind, erfolgt kein automatisches Schließen.

05. PROGRAMMIERUNG "P" **P4** PAUSEN ZEIT

- 01 • Drücken Sie 2 Sekunden lang MENU. bis **P0** erscheint.
- 02 • Wechseln Sie mit UP zu **P4**.
- 03 • Drücken Sie MENU, bis **AF** angezeigt wird. Verwenden Sie UP oder DW, um durch die Parameter zu navigieren.
- 04 • Drücken Sie MENU, um den gewählten Parameterwert zu bearbeiten.
- 05 • Die werkseitig eingestellte Zeit wird angezeigt. Verwenden Sie UP und DW, um den Wert zu ändern.
- 06 • Drücken Sie MENU, um den neuen Wert zu speichern.

05. PROGRAMMIERUNG "P" **P5** PROGRAMMIERUNG DER LICHTSCHRANKEN 1

Es ermöglicht die Programmierung des LE Sicherheitsverhaltens (Lichtschanke 1).

LE	00 (Lichtschraken deaktiviert) 01 (Lichtschraken aktiviert) Aktiviert oder deaktiviert die Sicherheitseingabe.	Wert fabrik (00)
HE	00 (Lichtschraken zum öffnen) 01 (Lichtschraken zum schliessen) Dieses Menü kann nur geändert werden, wenn das Menü LE aktiv ist. Hier können Sie festlegen, ob diese Sicherheit beim Öffnen oder Schließen des Tores wirksam wird.	Wert fabrik (01)
HB	00 (Die Bewegung des Tores ist umgekehrt) 01 (Die Bewegung des Tores stoppt und wird 5 Sekunden nach Deaktivierung der Sicherheit fortgesetzt.) 02 (die Bewegung des Tores kehrt sich für 2 Sekunden um und stoppt) Es ermöglicht das Definieren des Verhaltens, das das Tor haben wird, wenn diese Sicherheit aktiviert wird.	Wert fabrik (00)
SB	00 (Deaktiviert den Lichtschrankentest) 01 (Aktiviert den Lichtschrankentest) Aktiviert oder deaktiviert den Lichtschrankentest.	Wert fabrik (00)

- 01 • Drücken Sie 2 Sekunden lang MENU. bis **P0** erscheint.
- 02 • Verwenden Sie UP, um zu **P5** zu wechseln.
- 03 • Drücken Sie MENU, bis **LE** angezeigt wird. Verwenden Sie UP oder DW, um durch die Parameter zu navigieren.
- 04 • Drücken Sie MENU, um den gewählten Parameterwert zu bearbeiten.
- 05 • Die werkseitig eingestellte Zeit wird angezeigt. Verwenden Sie UP und DW, um den Wert zu ändern.
- 06 • Drücken Sie MENU, um den neuen Wert zu speichern.

05. PROGRAMMIERUNG "P" **P.6** PROGRAMMIERUNG DER LICHTSCHRANKEN 2

Es ermöglicht die Programmierung des LA Sicherheitsverhaltens (Lichtschränke 2).

LA	00 (Lichtschränke deaktiviert) 01 (Lichtschränke aktiviert) Aktiviert oder deaktiviert die Sicherheitseingabe.	Wert fabrik(00)
HB	00 (ouverture des photocellules) 01 (photocellules fermées) Ce menu ne peut être modifié que lorsque le menu LA est actif. Il permet de définir si cette sécurité agira à l'ouverture ou à la fermeture du portail.	Wert fabrik (01)
HL	00 (Die Bewegung des Tores ist umgekehrt) 01 (Die Bewegung des Tores stoppt und wird 5 Sekunden nach Deaktivierung der Sicherheit fortgesetzt.) 02 (die Bewegung des Tores kehrt sich für 2 Sekunden um und stoppt) Es ermöglicht das Definieren des Verhaltens, das das Tor haben wird, wenn diese Sicherheit aktiviert wird	Wert fabrik (00)
HR	00 (deaktiviert das Sicherheitsband) 01 (aktiviert das Sicherheitsband)	Wert fabrik(00)
SE	00 (Deaktiviert den Lichtschrankentest) 01 (Aktiviert den Lichtschrankentest) Aktiviert oder deaktiviert den Lichtschrankentest.	Wert fabrik (00)

- 01 • Drücken Sie 2 Sekunden lang MENU. bis **PD** erscheint.
- 02 • Wechseln Sie mit UP zu **P.6**.
- 03 • Drücken Sie MENU, bis **LA** angezeigt wird. Verwenden Sie UP oder DW, um durch die Parameter zu navigieren.
- 04 • Drücken Sie MENU, um den gewählten Parameterwert zu bearbeiten.
- 05 • Die werkseitig eingestellte Zeit wird angezeigt. Verwenden Sie UP und DW, um den Wert zu ändern.
- 06 • Drücken Sie MENU, um den neuen Wert zu speichern.

05. PROGRAMMIERUNG "P" **P.7** FUNKTIONSLOGIK

Es ermöglicht die Definition der Betriebslogik des Automatismus.

00	01	02
Funktion im Automatik Modus Immer wenn eine Befehl vorliegt, wird die Bewegung umgekehrt.	Funktion Modus Schritt für Schritt 1. Impuls - OFFEN 2. Impuls - STOP 3. Impuls - GESCHLOSSEN 4. Impuls - STOP Wenn es vollständig geöffnet und zeitgesteuert ist, wird es geschlossen	Funktion im Kondominium Modus Es reagiert nicht auf Befehle während der Öffnungs- und Pausenzeit.

(Wert fabrik: SC=01; SE=01; BR=02; PL=02)

05. PROGRAMMIERUNG "P" **P.7** FUNKTIONSLOGIK

- 01 • Drücken Sie 2 Sekunden lang MENU. bis **PD** erscheint.
- 02 • Verwenden Sie UP, um zu wechseln **P.7**.
- 03 • Drücken Sie MENU und es wird angezeigt **00**.
- 04 • Drücken Sie MENU, um den Wert zu bearbeiten.
- 05 • Verwenden Sie UP und DW, um den Wert zu ändern.
- 06 • Drücken Sie MENU, um den neuen Wert zu speichern.

05. PROGRAMMIERUNG "P" **P.8** BLINKLAMPE

Hier können Sie die Funktionsweise der Blinklampe (LAMP) definieren.

00	01	02
Blinkend (öffnen und Schliessen) Während der Öffnung/Schließbewegung des Tores arbeitet die Blinklampe blinkend. Öffnung - 2s blinkend Schliessen - 1s blinkende	Während der Öffnungs/Schließbewegung des Tores bleibt die Blinklampe beleuchtet. Wenn es stoppt, bleibt sie ausgeschaltet.	Innenleuchte In der Öffnungs und Schließbewegung ist die Blinklampe permanent an. In der Pausen Zeit bleibt sie an. Beim Anhalten oder Schliessen bleibt die in E2 definierte Zeit an
Wert fabrik (00)		

- 01 • Drücken Sie 2 Sekunden lang MENU. bis **PD** erscheint.
- 02 • Verwenden Sie UP, um zu wechseln **P.8**.
- 03 • Drücken Sie MENU und es wird angezeigt **00**.
- 04 • Drücken Sie MENU, um den Wert zu bearbeiten.
- 05 • Verwenden Sie UP und DW, um den Wert zu ändern.
- 06 • Drücken Sie MENU, um den neuen Wert zu speichern.

05. PROGRAMMIERUNG "P" **P.9** FERN PROGRAMMIERUNG

00	01
PGM entfernung OFF	PGM entfernung EIN
In diesem Menü können Sie die Programmierung neuer Handsender aktivieren oder deaktivieren, ohne direkt auf die Steuerung zuzugreifen. Verwenden Sie dazu einen zuvor gespeicherten Handsender (Handsender Speichern S.5B).	
Wert fabrik (00)	

- 01 • Drücken Sie 2 Sekunden lang MENU. bis PD erscheint.
- 01 • Verwenden Sie UP, um zu wechseln P9.
- 02 • Drücken Sie MENU und es wird angezeigt 00.
- 03 • Drücken Sie MENU, um den Wert zu bearbeiten.
- 04 • Verwenden Sie UP und DW, um den Wert zu ändern.
- 05 • Drücken Sie MENU, um den neuen Wert zu speichern.

Fernprogrammierungsvorgang (PGM EIN):



• Drücken Sie die im Bild angezeigten Tasten gleichzeitig 10 Sekunden lang, und die Blinklampe wird blinken (die erste freie Position erscheint auf dem Display).
Immer wenn Sie sich einen Handsender Speichern, beendet die Steuerung die Fernprogrammierung. Wenn Sie mehr Handsender speichern möchten, müssen Sie den Vorgang des gleichzeitigen Drückens der Tasten auf dem Handsender für jeden neuen Handsender 10 Sekunden lang wiederholen.

HP	PB			LB									
<p>00 (deaktiviert den Tod Mann) Immer wenn ein Befehl an den LS Eingang gesendet wird und der Motor ein vollständiges Manöver durchführt.</p> <p>Tod Mann 01 (aktiv beim Schliessen) Der Motor läuft nur, wenn Sie die LS Taste gedrückt halten.</p> <p>Tod Mann 02 (aktiv beim öffnen und Schliessen) Der Motor arbeitet nur, wenn Sie je nach gewünschter Bewegung die Taste LO oder LS gedrückt halten.</p> <p> Bei aktiver Tod Mann funktionieren die Funkbefehle nicht.</p> <p>(Wert fabrik 00)</p>	<p>00 (deaktiviert Taster Modus) 01 (aktiviert Taster Modus)</p> <table border="1"> <thead> <tr> <th></th> <th>LS</th> <th>LO</th> </tr> </thead> <tbody> <tr> <td>01 AKTIV</td> <td>Ganz schliessen</td> <td>Ganz öffnen</td> </tr> <tr> <td>00 AUS</td> <td>Fußgängeröffnung</td> <td>Ganz öffnen</td> </tr> </tbody> </table>				LS	LO	01 AKTIV	Ganz schliessen	Ganz öffnen	00 AUS	Fußgängeröffnung	Ganz öffnen	<p>Erlaubt das definieren, wie der LB Eingang funktioniert</p> <p>00 (deaktiviert den Eingang für das Not-Aus-Gerät) 01 (Eintrag für Not-Aus-Geräte) 02 (Eingang für Dämmerungssensor - Ausgänge für LEDs, die nachts arbeiten und tagsüber ausgeschaltet bleiben)</p> <p>(Wert fabrik SC=00; SE=01; BR=00; PL=02)</p>
	LS	LO											
01 AKTIV	Ganz schliessen	Ganz öffnen											
00 AUS	Fußgängeröffnung	Ganz öffnen											

- 01 • Drücken Sie 5 Sek. lang MENU bis ED erscheint.
- 02 • Drücken Sie MENU, bis HP angezeigt wird. Verwenden Sie UP oder DW, um durch die Parameter zu navigieren.
- 03 • Drücken Sie MENU, um den gewählten Parameterwert zu bearbeiten.
- 04 • Die werkseitig eingestellte Zeit wird angezeigt. Verwenden Sie UP und DW, um den Wert zu ändern.
- 05 • Drücken Sie MENU, um den neuen Wert zu speichern.

00 Funktion deaktiviert
01 Funktion aktiviert

In diesem Menü können Sie den Soft Start aktivieren/deaktivieren.
Bei aktivierter Soft Start Funktion wird bei jedem Bewegungsbeginn die Steuerung den Motor in Sanft startet und nimmt dann allmählich in den ersten Sekunde des Betriebs zu.

(Fabrikwert 01)

- 01 • Drücken Sie 5 Sek. lang MENU bis ED erscheint.
- 02 • Verwenden Sie UP, um zu wechseln E1.
- 03 • Drücken Sie MENU und es wird angezeigt 00.
- 04 • Drücken Sie MENU, um den Wert zu bearbeiten.
- 05 • Verwenden Sie UP und DW, um den Wert zu ändern.
- 06 • Drücken Sie MENU, um den neuen Wert zu speichern.

LE	PE
<p>Ermöglicht das Einstellen der Lichtzeit. Das Innenlicht wird für die definierte Zeit aktiviert, wenn sich das Tor in der geschlossenen, offenen und gestoppten Position befindet.</p> <p>Das Menü E2 ist nur verfügbar, wenn die Dauerlicht Funktion in Menü P8, Option 2 aktiviert ist (siehe Seite 19B).</p> <p>Wert fabrik (00)</p>	<p>In diesem Menü können Sie die Zeit (von 1 bis 99 Sekunden) einstellen, die das Blinklampe vor dem Start eines jeden Manövers aktiv bleibt.</p>
<ul style="list-style-type: none"> 01 • Drücken Sie 5 Sek. lang MENU bis ED erscheint. 02 • Verwenden Sie UP, um zu wechseln E2. 03 • Drücken Sie MENU und es wird angezeigt 00. 04 • Drücken Sie MENU, um den Wert zu bearbeiten. 05 • Verwenden Sie UP und DW, um den Wert zu ändern. 06 • Drücken Sie MENU, um den neuen Wert zu speichern. 	

<p>EB</p> <p>00 Funktion deaktiviert 01 Funktion nach Öffnung aktiviert Die Steuerung aktiviert die Schließung erst nach Abschluss der Öffnung, basierend auf der in der E11 Funktion definierten Zeit</p> <p>02 Funktion beim Öffnen aktiviert Die Steuerung aktiviert das Schließen nach Abschluss der Öffnung, wenn der Benutzer/das Objekt während des Öffnens die Zellen passiert, basierend auf der in der E11 Funktion definierten Zeit</p> <p>Dieses Menü ermöglicht die Aktivierung der Follow me Option. Wenn diese Funktion aktiviert ist, aktiviert die Steuerung jedes Mal, wenn die Sicherheitsvorrichtung den Durchgang eines Benutzers/Objekts erkennt, die Schließbewegung basierend auf der in diesem Parameter ausgewählten Zeit.</p> <p style="text-align: right;">(Fabrikwert 00)</p>	<p>E11</p> <p>01 - 09 Funktion der Schließzeit</p> <p>Ermöglicht die Festlegung der Wartezeit zwischen der Erkennung und dem Beginn des Schließvorgangs, nachdem die Sicherheitsvorrichtung den Durchgang eines Benutzers/Objekts erkannt hat.</p>
--	--

- 01 • Drücken Sie MENU für 5 Sekunden **E0** erscheint.
- 02 • Drücken Sie MENU, bis **FL** erscheint. Verwenden Sie UP oder DW, um durch die Parameter zu navigieren.
- 03 • Drücken Sie MENU, um den Wert des gewählten Parameters zu bearbeiten.
- 04 • Wählen Sie den gewünschten Wert. Verwenden Sie UP und DW, um den Wert zu ändern.
- 05 • Drücken Sie MENU, um den neuen Wert zu speichern.

Ermöglicht das Einstellen der Arbeitszeit zum Öffnen und Schliessen von Hub mit normaler Geschwindigkeit

E11	E05	E11	E05
Normale Huböffnungszeit (Minuten)	Normale Huböffnungszeit (Sekunden)	Normale Hubschliesszeit (Minuten)	Normale Hubschliesszeit (Sekunden)
(Wert fabrik 0)	(Wert fabrik 10)	(Wert fabrik 0)	(Wert fabrik 10)

- 01 • Drücken Sie 5 Sek. lang MENU bis **E0** erscheint.
- 02 • Drücken Sie UP, bis **E4** angezeigt wird.
- 03 • Drücken Sie MENU, **E11** wird angezeigt. Verwenden Sie UP oder DW, um durch die Parameter zu navigieren.
- 04 • Drücken Sie MENU, um den gewählten Parameterwert zu bearbeiten.
- 05 • Die werkseitig eingestellte Zeit wird angezeigt. Verwenden Sie UP und DW, um den Wert zu ändern.
- 06 • Drücken Sie MENU, um den neuen Wert zu speichern.

Ermöglicht das Aktivieren der elektro Bremse und das Ändern des Verhaltens des LK Ausgangs (Schloss)

<p>EB</p> <p>00 (deaktiviert die elektronische Bremse) 01 (aktiviert die elektronische Bremse) Ermöglicht die Aktivierung der elektronischen Bremse.</p>	<p>Wert fabrik (00)</p>
<p>E0</p> <p>00 (active la serrure à l'ouverture 100 ms) 01 (aktiviert Sperre mit Polarität) 02 (Voraktivierung des Schlosses beim Öffnen - 100 msec) 03 (Deaktiviert den Elektromagneten während des Öffnens und während er geöffnet ist, mit 1 Sekunde Vordeaktivierung vor dem Beginn des Öffnens. Aktiviert den Elektromagneten während des Schließens und während er geschlossen ist)</p>	<p>Wert fabrik (00)</p>

- 01 • Drücken Sie 5 Sek. lang MENU bis **E0** erscheint.
- 02 • Drücken Sie UP, bis **E5** angezeigt wird.
- 03 • Drücken Sie MENU, **EB** wird angezeigt. Verwenden Sie UP oder DW, um durch die Parameter zu navigieren.
- 04 • Drücken Sie MENU, um den gewählten Parameterwert zu bearbeiten.
- 05 • Die werkseitig eingestellte Zeit wird angezeigt. Verwenden Sie UP und DW, um den Wert zu ändern.
- 06 • Drücken Sie MENU, um den neuen Wert zu speichern.

In diesem Menü können Sie die Verlangsamungs Geschwindigkeit einstellen. Je höher der Pegel, desto schneller wird die Verlangsamung.

<p>S0</p> <p>Einstellung der Verlangsamungsgeschwindigkeit beim Öffnen</p> <p>Ermöglicht das Einstellen der Verlangsamungsgeschwindigkeit beim Öffnen des Motors.</p> <p style="text-align: center;">min. 0 9 max. (Wert fabrik: SC=05; SE=05; BR=02; PL=05)</p>	<p>S2</p> <p>Einstellung der Verlangsamungsgeschwindigkeit beim Schliessen</p> <p>Ermöglicht das Einstellen der Verlangsamungsgeschwindigkeit beim schliessen des Motors.</p> <p style="text-align: center;">min. 0 9 max. (Wert fabrik: SC=05; SE=05; BR=01; PL=05)</p>
---	---

- 01 • Drücken Sie 5 Sek. lang MENU bis **E0** erscheint.
- 02 • Verwenden Sie UP, um zu wechseln **EB**.
- 03 • Drücken Sie MENU und es wird angezeigt **S0**.
- 04 • Drücken Sie MENU, um den Wert zu bearbeiten.
- 05 • Verwenden Sie UP und DW, um den Wert zu ändern.
- 06 • Drücken Sie MENU, um den neuen Wert zu speichern.

In diesem Menü können Sie überprüfen, wie viele vollständige Manöver von der Steuerung ausgeführt wurden (vollständiges Manöver wird als Öffnen und Schließen verstanden).

⚠ Durch das Zurücksetzen der Steuerung wird die Manöverzahl nicht gelöscht.

Beispiel: 13456 Manöver.
01-Hunderttausende / 34-Tausende / 56-Dutzende

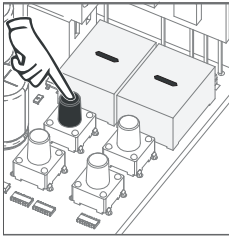

01 • Drücken Sie 10 Sekunden lang MENU.

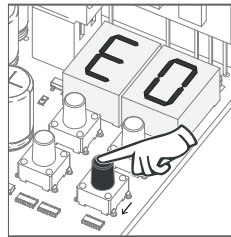

02 • E0 wird angezeigt. Drücken Sie UP, bis E7 angezeigt wird.

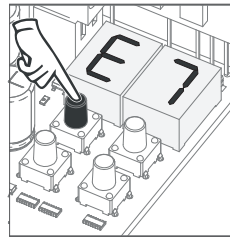

03 • Drücken Sie MENU.



04 • Die Anzahl der Manöver wird in der folgenden Reihenfolge angezeigt (Beispiel 130 371)

→ Display Blinkt

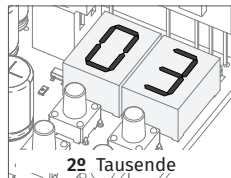

→ Display Blinkt

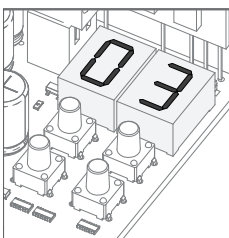

05 • E8 wird angezeigt.



Durch das Zurücksetzen der Steuerung wird der Manöverzähler nicht gelöscht.

00

Deaktiviert

00

Zurücksetzen ausgelöst

(Fabrikwert 00)

- 01 • Drücken Sie 5 Sek. lang MENU bis E0 erscheint.
- 02 • Verwenden Sie UP, um zu wechseln E8.
- 03 • Drücken Sie MENU und es wird angezeigt 00.
- 04 • Drücken Sie MENU, um den Wert zu bearbeiten.
- 05 • Verwenden Sie UP und DW, um den Wert zu ändern.
- 06 • Drücken Sie MENU, um den neuen Wert zu speichern.

00

Dauerlicht

00

Blinklicht

(Fabrikwert 00)

- 01 • Drücken Sie 5 Sek. lang MENU bis E0 erscheint.
- 02 • Verwenden Sie UP, um zu wechseln E9.
- 03 • Drücken Sie MENU und es wird angezeigt 00.
- 04 • Drücken Sie MENU, um den Wert zu bearbeiten.
- 05 • Verwenden Sie UP und DW, um den Wert zu ändern.
- 06 • Drücken Sie MENU, um den neuen Wert zu speichern.

MENU	BESCHREIBUNG	MENU	BESCHREIBUNG
88	In der angehaltenen, vollständig geöffneten Position	88	Alle Handsneder gelöscht
88	In der gestoppten Position Zwischenposition	00 01 02	Handsneder von der angegebenen Position aktiviert
88	In der angehaltenen, vollständig geschlossenen Position	8E	Lichtschanke blockiert
00	Voll geöffnete Taste gedrückt	0A	Lichtschanke blockiert
05	Fußgänger öffnungS Taste gedrückt	AA	In der Pausenzeit
0P	Steuerung beim Ausführung des öffnungskurses	AP	In der Fußgängerpausen Zeit
88	Steuerung beim Ausführung des Schliesskurs	81	Motor überstromerkennung
F0	Ende der Öffnungskurs Zeit	06	Notfallgerät aktiviert
88	Ende der Schliesskurs Zeit	HA	Sicherheitsband gedrückt
0U	Speicher voll	PP	Steuerung in Vorblinklampe

Anomalie	Vorgehensweise	Verhalten	Vorgehensweise II	Die Ursache des Problems herausfinden			
• Motor funktioniert nicht.	• Überprüfen Sie, ob die Stromversorgung an die Automatisierung angeschlossen ist und funktioniert.	• Funktioniert immer noch nicht.	• Wenden Sie sich an einen MOTORLINE Techniker.	<p>1 • Öffnen Sie das Steuerung und prüfen Sie, ob es mit Strom versorgt wird.</p> <p>2 • Überprüfen Sie die Eingangssicherungen der Steuerung.</p>	<p>3 • Trennen Sie den Motor vom Steuerung und testen Sie ihn, direkt an eine 12/24V Batterie angeschlossen, um festzustellen, ob dieser defekt ist.</p>	<p>4 • Wenn der Motor anspringt, liegt das Problem an der Steuerung. Entfernen Sie diese und senden Sie es zur Diagnose an den technischen Service von MOTORLINE.</p>	<p>5 • Wenn der Motor nicht anspringt, entfernen Sie ihn vom Installationsort und senden Sie ihn zur Diagnose an den technischen Service von MOTORLINE.</p>
• Motor bewegt sich nicht, macht aber Geräusche.	• Entriegeln Sie den Motor und bewegen Sie das elektromechanische Tor/Schranke/Poller manuell, um das Tor auf mechanische Probleme zu überprüfen.	• Auf Probleme gestossen?	• Wenden Sie sich an einen Techniker für elektromechanische Tor/Schranke/Poller.	Überprüfen Sie alle Achsen und Bewegungssysteme, die mit dem automatischen Tor/Schranke/Poller und der Automatisierung	(Räder, Gestelle usw.) verbunden sind, um herauszufinden, wo das Problem liegt.		
		• Bewegt sich das elektromechanische Tor/Schranke/Poller leicht?	• Wenden Sie sich an einen MOTORLINE Techniker.	<p>1 • Wenn der Motor läuft, liegt das Problem an der Steuerung. Entfernen Sie diese und senden Sie es zur Diagnose an</p>	den technischen Service von MOTORLINE.	anspringt, entfernen Sie ihn und senden Sie ihn zur Diagnose an den technischen Service von MOTORLINE.	
• Motor öffnet, schliesst aber nicht.	• Den Motor entriegeln und das elektromechanische Tor/Schranke/Poller manuell in die geschlossene Position bringen. Blockieren Sie die Motoren erneut. Schalten Sie den Hauptschalter 5 Sekunden lang aus und dann wieder ein. Geben Sie den Befehl zum öffnen.	• Elektromechanisches Tor/Schranke/Poller öffnet, aber schliesst nicht.	<p>1 • Überprüfen Sie, ob sich vor den Lichtschranken Hindernisse befinden.</p> <p>2 • Überprüfen Sie, ob eines der Steuergeräte (Schlüsselschalter, Taster, Video-Gegensprechanlage usw.) des Tores angeschlossen ist, und ein permanentes Signal an die Steuerung sendet.</p> <p>3 • Wenden Sie sich an einen MOTORLINE Techniker.</p>	<p>Alle MOTORLINE Steuerungen verfügen über LEDs, mit denen Sie leicht feststellen können, welche Geräte Anomalien aufweisen. In normalen Situationen leuchten alle LEDs der Sicherheitseinrichtungen (DS). Alle LEDs der START Schaltkreise bleiben in normalen Situationen aus.</p> <p>Wenn die LEDs des Geräts nicht alle leuchten, liegt eine Fehlfunktion in den Sicherheitssystemen (Lichtschranken, Sicherheitsbänder) vor. Wenn</p>	<p>die START LEDs leuchten, gibt ein Gerät ein permanenten Signal die Steuerung.</p> <p>A) SICHERHEITSSYSTEME: 1 • Schliessen Sie mit einem Shunt/Brücke alle Sicherheitssysteme der Steuerung. Wenn die Automatisierung normal funktioniert, analysieren Sie, welches Gerät problematisch ist</p> <p>2 • Entfernen Sie jeweils einen Shunt, bis Sie feststellen, welches Gerät fehlerhaft ist.</p>	<p>3 • Tauschen Sie dieses Gerät gegen ein funktionsfähiges aus und überprüfen Sie, ob die Automatisierung mit allen anderen Geräten ordnungsgemäß funktioniert. Wenn Sie einen weiteren Defekt feststellen, führen Sie die gleichen Schritte aus, bis Sie alle Probleme entdeckt haben.</p> <p>B) START SYSTEMS: 1 • Trennen Sie alle an den START Anschluss (LO und LS) angeschlossenen Kabel.</p> <p>2 • Wenn die LED erloschen ist,</p>	<p>schliessen Sie jeweils ein Gerät wieder an, bis Sie feststellen, welches Gerät defekt ist.</p> <p>HINWEIS: Wenn die in den Punkten A) und B) beschriebenen Verfahren nicht funktionieren, entfernen Sie die Steuerung und senden Sie diese zur Diagnose an den technischen Service von MOTORLINE.</p>
• Motor fährt nicht voll.	• Entriegeln Sie den Motor und bewegen Sie das elektromechanische Tor/Schranke/Poller manuell, um das Tor auf mechanische Probleme zu überprüfen.	• Auf Probleme gestossen?	• Wenden Sie sich an einen Techniker für elektromechanische Tor/Schranke/Poller.	Überprüfen Sie alle Achsen und Bewegungssysteme, die mit dem elektromechanischen Tor/Schranke/Poller und der	Automatisierung (Räder, Gestelle usw.) verbunden sind, um herauszufinden, wo das Problem liegt.		
		• Bewegt sich das elektromechanische Tor/Schranke/Poller leicht?	• Wenden Sie sich an einen MOTORLINE Techniker.	<p>1 • Wenn der Motor nicht anspringt, entfernen Sie ihn und senden Sie ihn zur Diagnose an den technischen Service von MOTORLINE.</p> <p>2 • Wenn der Motor läuft und das Tor im vollen Hub mit maximaler Kraft gut bewegt, liegt das Problem an der Steuerung. Führen Sie eine neue Programmierung für die</p>	<p>Arbeitszeit des Motors und weisen Sie die erforderlichen Öffnungs- und Schließzeiten mit der entsprechenden Kraft zu.</p> <p>3 • Wenn dies nicht funktioniert, müssen Sie das Steuerung entfernen und zur Diagnose an die MOTORLINE Dienste senden.</p>	<p>HINWEIS: Die Einstellung der Kraft der Steuerung sollte ausreichen, um das automatische Tor/Schranke/Poller zu öffnen und zu schliessen, ohne dass es anhält, aber mit ein wenig Aufwand einer Person, um es anzuhalten. Im Falle eines Ausfalls der Sicherheitssysteme kann das automatische Tor/Schranke/Poller niemals physische</p>	<p>Schäden an Hindernissen (Fahrzeugen, Personen usw.) verursachen.</p>