

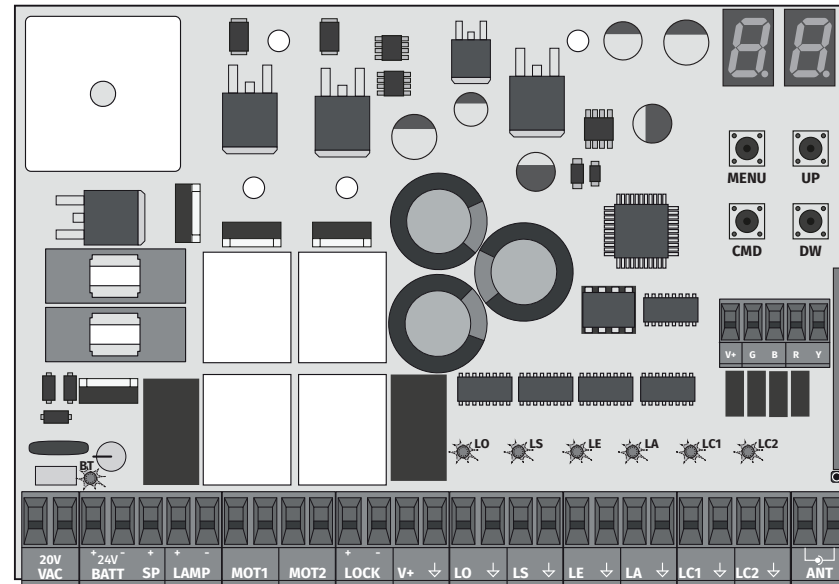







MC62

MANUAL DE USUARIO/INSTALADOR



01. AVISOS DE SEGURIDAD	3A
02. LA CENTRAL	
CARACTERÍSTICAS	5B
RECOMENDACIONES PREVIAS A LA PROGRAMACIÓN	6A
03. INSTALACIÓN	
INSTALACIÓN DEL MCONNECT LINK (OPCIONAL)	6B
PASOS ESENCIALES PARA LA INSTALACIÓN	7A
MANDOS	7B
FUNCIONES	8A
FUNCIONES DEL MENÚ "P"	8B
FUNCIONES DEL MENÚ "E"	9A
04. PROGRAMACIÓN "P"	
P0-PROGRAMACIÓN DEL CURSO	9B
P1-AJUSTE DEL TIEMPO DE RALENTIZACIÓN	10A
P2-AJUSTE DE FUERZA Y SENSIBILIDAD	10B
P3-TIEMPO DEL CURSO PEATONAL	10B
P4-TIEMPO DE PAUSA Y RETRASO DE LAS PUERTAS	11A
P5-PROGRAMACIÓN DE FOTOCÉLULAS 1	11A
P6-PROGRAMACIÓN DE FOTOCÉLULAS 2	11B
P7-LÓGICA DE FUNCIONAMIENTO	11B
P8-LÁMPARA DESTELLANTE	12A
P9-PROGRAMACIÓN A DISTANCIA	12A
05. PROGRAMACIÓN "E"	
E0-HOMBRE PRESENTE	12B
E1-SOFT START	13A
E2-TIEMPO DE LUZ DE CORTESÍA	13A
E3-FOLLOW ME	13B
E4-AJUSTE DEL TIEMPO DEL CURSO	13B
E5-FRENO/BLOQUEO/GOLPES	14A
E6-VELOCIDAD DE RALENTIZACIÓN	14A
E7-CONTADOR DE MANIOBRAS	14B
E8-RESET - RESTABLECER VALORES DE FÁBRICA	15A
E9-SALIDA RGB	15A

06. DISPLAY	
INDICACIONES DEL DISPLAY	15B
07. RESOLUCIÓN DE AVERÍAS	
INSTRUCCIONES PARA CONSUMIDORES FINALES Y TÉCNICOS ESPECIALIZADOS	16
08. ESQUEMA DE CONEXIONES	
MAPA DE CONEXIONES	17
TEST DE LAS FOTOCÉLULAS ACTIVO	18

	Este producto está certificado de acuerdo con las normas de seguridad de la Comunidad Europea (CE).
	Este producto esta en cumplimiento con la Directiva 2011/65 / UE del Parlamento Europeo y del Consejo, sobre la restricción del uso de ciertas sustancias peligrosas en equipos eléctricos y electrónicos y con la Directiva Delegada (UE) 2015/863 de la Comisión.
	(Aplicable en países con sistemas de reciclaje). Esta marcación indica que el producto y accesorios electrónicos (p.ej. cargador, cable USB, equipos electrónicos, mandos, etc.) no deben ser descartados como otros residuos domésticos en el final de su vida útil. Para evitar posibles daños al ambiente o a la salud humana decurrentes de la eliminación descontrolada de residuos, separe estos ítems de otros tipos de residuos y recíclelos de forma responsable para promover la reutilización sostenible de los recursos materiales. Los usuarios domésticos deben entrar en contacto con el revendedor donde adquirieron este producto o con la Agencia del Ambiente Nacional para obtener detalles sobre donde y como pueden llevar esos ítems para un reciclaje medioambiental seguro. Los usuarios empresariales deben contactar su proveedor y verificar los términos y condiciones del contrato de compraventa. Este producto y sus accesorios electrónicos no deben ser mezclados con otros residuos comerciales para basura.
	Esta marca indica que las pilas/baterías no deben ser desechadas como otros residuos domésticos, al final de su vida útil. Las pilas/baterías deben entregarse, para su reciclaje, en puntos de recogida selectiva.
	Los distintos tipos de embalajes (cartón, plástico, etc.) deben recogerse por separado para su reciclaje. Separe los embalajes y recíclelos de forma responsable.
	Esta marcación indica que el producto y accesorios electrónicos (p.ej. cargador, cable USB, aparatos electrónicos, mandos, etc.), son pasibles de descargas eléctricas, por el contacto directo o indirecto con electricidad. Sea prudente al manejar el producto y respete todas las normas de seguridad indicadas en este manual.

AVISOS GENERALES

- En este manual se encuentra información de uso y seguridad muy importante. Lea cuidadosamente todas las instrucciones del manual antes de iniciar los procedimientos de instalación/uso y mantenga este manual en un lugar seguro para que pueda ser consultado cuando sea necesario.
- Este producto se destina exclusivamente a la utilización mencionada en este manual. Cualquier otra aplicación u operación que no esté considerada está expresamente prohibida, ya que podría dañar el producto y/o poner a las personas en riesgo originando lesiones graves.
- Este manual está destinado principalmente a los instaladores profesionales, aunque no invalida que el usuario también tenga la responsabilidad de leer atentamente la sección “Normas del usuario” para garantizar el correcto funcionamiento del producto.
- La instalación y reparación de este equipo debe ser realizada únicamente por técnicos cualificados y experimentados, garantizando que todos estos procedimientos se efectúen de acuerdo con las leyes y normas aplicables. Los usuarios no profesionales y sin experiencia están expresamente prohibidos de realizar cualquier acción, a menos que haya sido explícitamente solicitado por técnicos especializados para hacerlo.
- Las instalaciones deben examinarse con frecuencia para comprobar el desequilibrio y los signos de desgaste o daño de los cables, muelles, bisagras, ruedas, apoyos u otros elementos mecánicos de montaje.
- No utilice el equipo si es necesario reparar o ajustar.
- En la realización del mantenimiento, limpieza y sustitución de piezas el producto deberá estar desconectado de la alimentación. También incluye cualquier operación que requiera la apertura de la tapa del producto.
- El uso, limpieza y mantenimiento de este producto puede ser realizado por personas de ocho o más años de edad y personas cuyas capacidades físicas, sensoriales o mentales sean reducidas, o por personas sin ningún conocimiento del funcionamiento del producto, siempre que haya una supervisión o instrucciones por personas con experiencia en el uso del producto en seguridad y que esté comprendido los riesgos y peligros involucrados.

- Los niños no deben jugar con el producto o los dispositivos de apertura, para evitar que la puerta o portón motorizados se activen involuntariamente.
- Si el cable de alimentación está dado, debe ser sustituido por el fabricante, por su servicio de postventa o por el personal cualificado similar con el fin de evitar un peligro.
- El aparato debe desconectarse de la red eléctrica cuando se retire la batería.
- Se asegura de que es evitado el atrapamiento entre parte accionada y las partes fijas circundantes debido al movimiento de apertura de la parte accionada.

AVISOS PARA EL INSTALADOR

- Antes de comenzar los procedimientos de instalación, asegúrese de que tiene todos los dispositivos y materiales necesarios para completar la instalación del producto.
- Debe tener en cuenta el índice de la protección (IP) y la temperatura de funcionamiento del producto para asegurarse que es adecuado para el lugar de instalación.
- Proporcione el manual del producto al usuario e informe cómo manejarlo en caso de emergencia.
- Si el automatismo se instala en un portón con puerta peatonal, es obligatorio instalar un mecanismo de bloqueo de la puerta mientras la puerta está en movimiento.
- No instale el producto de “cabeza hacia abajo” o apoyado en elementos que no soporten su peso. Si es necesario, añada soportes en puntos estratégicos para garantizar la seguridad del automatismo.
- No instale el producto en zonas explosivas.
- Los dispositivos de seguridad deben proteger las eventuales áreas de aplastamiento, corte, transporte y de peligro en general, de la puerta o del portón motorizado.
- Verificar si los elementos que se van a automatizar (puertas, ventanas, persianas, etc.) están en perfecto funcionamiento y si están alineados y nivelados. Compruebe también si los batientes mecánicos necesarios están en los lugares apropiados.
- La central electrónica debe instalarse en un lugar protegido de cualquier líquido (lluvia, humedad, etc), polvo y parásitos.

- Debe pasar los cables eléctricos por tubos de protección, para protegerlos contra esfuerzos mecánicos, esencialmente en el cable de alimentación. Tenga en cuenta que todos los cables deben entrar en la caja de la central electrónica por la parte inferior.
- Si el automatismo se va a instalar a una altura superior a 2,5 m del suelo u otro nivel de acceso, deberán ser seguidos los requisitos mínimos de seguridad y de salud, por parte de los trabajadores, en la utilización de equipos de seguridad en el trabajo, de conformidad con la Directiva 2009/104/CE del Parlamento Europeo y del Consejo, del 16 de septiembre de 2009.
- Fije la etiqueta permanente para el desenganche manual lo más cerca posible del mecanismo de desenganche.
- Se debe prever en los conductores fijos de alimentación del producto un medio de desconexión, como un interruptor o un disyuntor en el cuadro eléctrico, en conformidad con las normas de instalación.
- Si el producto a instalar necesita de alimentación a 230Vac o 110Vac, asegúrese de que la conexión se efectúa a un cuadro eléctrico con conexión de tierra.
- El producto es alimentado únicamente a la baja tensión de seguridad con central eléctrica. (sólo en los motores 24V)
- Las piezas/productos que pesen más de 20 kg deben manipularse con especial cuidado debido al riesgo de lesiones. Se recomienda utilizar sistemas auxiliares adecuados para mover o levantar objetos pesados.
- Preste especial atención al peligro de caída de objetos o movimiento incontrolado de la puerta/puerta durante la instalación o el funcionamiento de este producto.

AVISOS PARA EL USUARIO

- Mantenga este manual en un lugar seguro para ser consultado cuando sea necesario.
- Si el producto tiene contacto con líquidos sin que esté preparado para eso, debe desconectar inmediatamente el producto de la corriente eléctrica para evitar cortocircuitos, y consultar a un técnico especializado.
- Asegúrese de que el instalador le ha dado el manual del producto y le ha indicado cómo manipular el producto en caso de emergencia.
- Si el sistema requiere alguna reparación o modificación, desbloquee

el equipo, apague la corriente eléctrica y no lo utilice hasta que todas las condiciones de seguridad estén garantizadas.

- En caso de disparo de disyuntores o falla de fusibles, localice la avería y solucione antes de reiniciar el disyuntor o cambiar el fusible. Si la avería no es reparable consultando este manual, póngase en contacto con un técnico.
- Mantenga el área de acción del portón motorizado libre mientras el mismo esté en movimiento, y no cree resistencia al movimiento del mismo.
- No efectúe ninguna operación en los elementos mecánicos o bisagras si el producto está en movimiento.

RESPONSABILIDAD

- El proveedor rechaza cualquier responsabilidad si:
 - Se producen fallas o deformaciones del producto que resulten de una instalación, utilización o mantenimiento incorrecto.
 - Las normas de seguridad no se cumplen en la instalación, el uso y el mantenimiento del producto.
 - Las indicaciones contenidas en este manual no se cumplen.
 - Se producen daños causados por modificaciones no autorizadas.
 - En estos casos, la garantía se anula.

MOTORLINE ELECTROCELOS SA.

Travessa do Sobreiro, nº29
4755-474 Rio Côvo (Santa Eugénia)
Barcelos, Portugal

LEYENDA SÍMBOLOS



• Avisos importantes de seguridad



• Información de potenciómetros



• Información Útil



• Información de los conectores



• Información de programación



• Información de los botones

La **MC62** es una central electrónica con sistema de control de radio incorporado, desarrollada para la automatización de portones batientes a 24V.

• Alimentación	20/24V AC
• Salida de la Lámpara Destellante	24VDC 4W Max.
• Salida de la Lámpara Destellante RGB	24Vdc 100mA Máx.
• Salida del motor	24Vdc 2 x 120W Máx.
• Salida de accesorios auxiliares	24V DC 8 W Máx.
• Salida de Disp. Seguridad y Botonera	24V DC
• Temperatura de funcionamiento	-25°C a + 55°C
• Receptor de radio incorporado	433,92 Mhz
• Mandos compatibles	12 bits o código variable
• Capacidad máxima de Memoria	100 (apertura total) - 100 (apertura peatonal)
• Dimensiones de la central	150x100 mm

• LEYENDA DE LOS CONECTORES

VAC	01 • Entrada para energía 20 / 24Vac (máx 120W) 02 • Entrada para energía 20 / 24Vac (máx 120W)
BATT	01 • Entrada de batería de emergencia de 24 Vdc 02 • Entrada COM (panel solar o batería de emergencia) 03 • Entrada 24Vdc para panel solar
LAMP	01 • Salida 24Vdc para Lámpara Destellante (máx. 4W) 02 • Salida 0V para Lámpara Destellante
MOT1	01 • Salida de 24Vdc para Motor 1 (máx. 120W) 02 • Salida de 24Vdc para Motor 1 (máx. 120W)
MOT2	01 • Salida de 24Vdc para Motor 2 (máx. 120W) 02 • Salida de 24Vdc para Motor 2 (máx. 120W)
LOCK	01 • Salida 12/24Vdc para cerradura eléctrica (máx. 12W) 02 • Salida 0Vdc para cerradura eléctrica
V+	01 • Salida de 24 V CC para accesorios (máx. 8 W) 02 • Salida 0V para alimentación de accesorios

LO	01 • Entrada NO para botón de maniobra Completa 02 • Línea común
LS	01 • Entrada NO para botón de maniobra Peatonal 02 • Línea común
LE	01 • Entrada NC para fotocélulas exteriores 02 • Línea común
LA	01 • Entrada NC para fotocélulas interiores 02 • Línea común
LC1	01 • Entrada NC para fotocélulas anti-aplastamiento 02 • Línea común
LC2	01 • Entrada NC para fotocélulas anti-aplastamiento 02 • Línea común
ANT	01 • Entrada de polo caliente de la Antena 02 • Entrada de tierra de la antena
LINK	Entrada Taype-C para la conexión del MCONNECT LINK

Para mejorar el conocimiento sobre el funcionamiento de la central, antes de proceder a la configuración, preste especial atención a las siguientes indicaciones.

LEDs	LS • LED encendido cuando el botón peatonal está activo LO • LED encendido cuando el botón total está activo LE • LED encendido cuando las fotocélulas están activas o el circuito LE está cerrado LA • LED encendido cuando las fotocélulas están activas o el circuito LA está cerrado LC1 • LED encendido cuando el circuito LC1 está cerrado (fotocélulas anti-aplastamiento) LC2 • LED encendido cuando el circuito LC2 está cerrado (fotocélulas anti-aplastamiento)
------	---

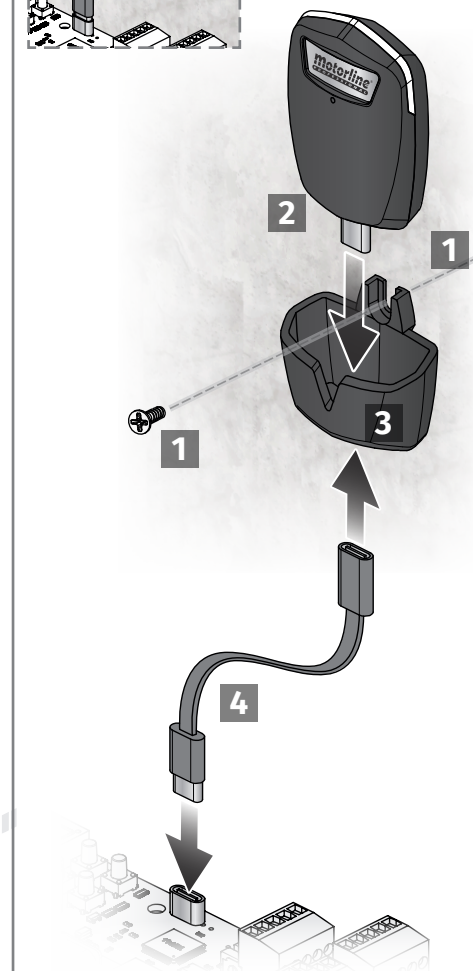
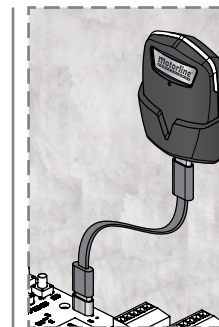
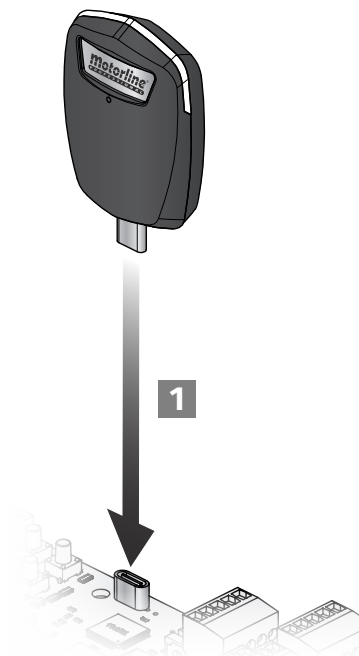
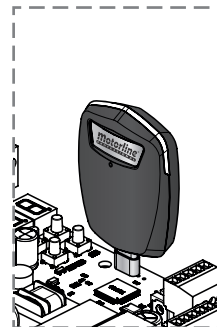



El proceso de instalación asume que el portón ya tiene los batientes instalados. Para más información, consulte el manual del motor.

01 • Realice las conexiones para todos los accesorios de acuerdo con el esquema de conexiones (página 17).

02 • Conecte la central a una fuente de alimentación de 20V.

03 • Compruebe que el movimiento del portón coincida con el que se muestra en el display:

00	0P	En caso de que el display no coincida con el movimiento del portón, desconecte la central de la fuente de alimentación e intercambie los cables del Motor1 (0 y 0) y del Motor2 (0 y 0).
CIERRE	APERTURA	

04 • Realice una programación manual del curso - menú **P0** (página 9B).

05 • Si es necesario, ajuste el tiempo de ralentización del portón en la apertura y en el cierre - menú **P1** (página 10A).

06 • Ajuste la fuerza y la sensibilidad del motor - menú **P2** (página 10B).

07 • Vuelva a programar el curso manualmente - menú **P0** (página 9B).

08 • Active o desactive el uso de fotocélulas en el menú **P5** y **P6** (página 11A y 11B).

09 • Programe un comando (página 7B).

¡La central ahora está completamente configurada!

Consulte las páginas de programación de los menús en caso de que desee configurar otras funcionalidades en la central



Después de acabada toda la instalación del cuadro eléctrico, es obligatorio sellar con silicona todas las aperturas de la caja (accesos, pasos de cables y ranuras) de modo a evitar la entrada de humedad e insectos que puedan comprometer el normal funcionamiento de los componentes eléctricos.

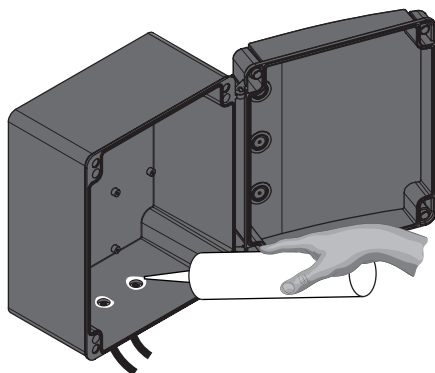

SU

Programación de mandos para apertura total

SP

Programación de mandos para apertura peatonal

PROGRAMAR COMANDOS

01 • Pulse el botón **cmd** durante 1 segundo.

02 • Seleccione la función donde desea programar los comandos (SU o SP) usando ↓ ↑.

03 • Presione **cmd** 1 vez para confirmar la función (SU o SP).

04 • Aparece la primera posición libre.

05 • Pulse la tecla del mando que desee programar. La pantalla parpadeará y se moverá a la siguiente ubicación libre.

BORRAR COMANDOS

01 • Pulse el botón **cmd** durante 1 segundo.

02 • Seleccione la función (SU o SP) con ↓ ↑.

03 • Presione **cmd** 1 vez para confirmar la función (SU o SP).

04 • Utilice ↓ ↑ para seleccionar la ubicación del comando que desea eliminar.

05 • Presione **cmd** durante 3 seg. y la posición está vacía. La pantalla parpadeará y la posición estará disponible.

ELIMINAR TODOS LOS COMANDOS

01 • Pulse el botón **cmd** durante 5 segundos.

02 • La pantalla mostrará **dL**, lo que confirma que se han eliminado todos los comandos.

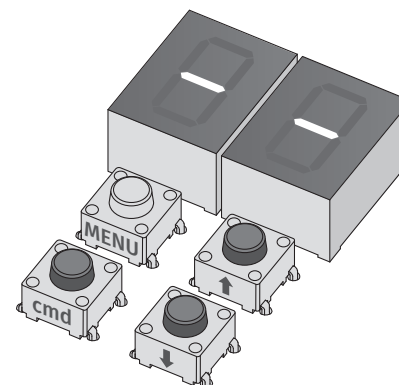

• Siempre que memorice o elimine un comando, la pantalla parpadeará y mostrará la siguiente posición. Puede agregar o eliminar comandos sin tener que volver al punto 01.

• Si no se pulsa ninguna tecla durante 10 seg. el panel de control volverá al modo de espera.



Sólo podemos entrar en programación con el portón parado eléctricamente.

Las funciones de la central se dividen en 2 áreas:

- Menús principales "P"
- Menús Extra "E"

MENÚ "P"

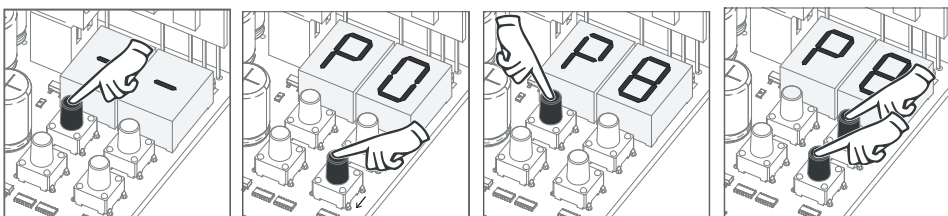

- Para acceder al menú P presione la tecla MENÚ por 2 seg.
- Utilice ↓ ↑ para navegar por los menús.
- Presione MENÚ siempre que quiera confirmar el acceso a un menú
- Presione ↓ ↑ en simultáneo para salir de la programación.

MENÚ "E"

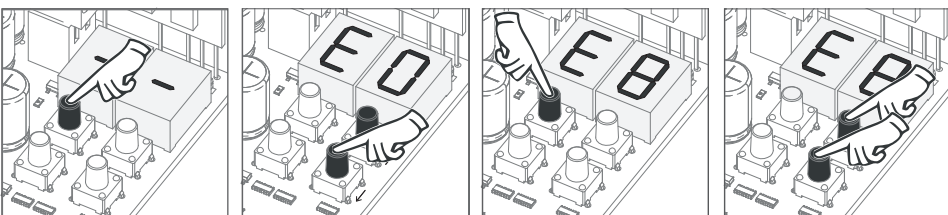

- Para acceder al menú E, presione la tecla MENÚ durante 10 segundos.
- Utilice ↓ ↑ para navegar por los menús.
- Presione MENÚ siempre que quiera confirmar el acceso a un menú
- Presione ↓ ↑ en simultáneo para salir de programación.

MENÚ	FUNCIÓN	MIN.	MÁX.	ESTADOS	VALOR FÁBRICA	PÁGINA
P0	Programación del curso	-	-	00 Programación manual	-	9A
				01 1 motor 02 2 motores		
P1	Ajuste del tiempo de ralentización	0s	25s	dR Ralentización en la apertura	Hoja 1	9A
				dF Ralentización en el cierre		
P2	Ajuste de fuerza y sensibilidad	0	9	bR Ralentización en la apertura	Hoja 2	10A
				bF Ralentización en el cierre		
P3	Tiempo del curso peatonal	0s	99s	F0 Ajuste de fuerza F5 Ajuste de sensibilidad	05	10A
P4	Tiempo de pausa y retraso de la puerta	0s	25s	Ajuste del tiempo en modo peatonal	10s	10A
				RF Ajuste del tiempo de pausa total RP Ajuste del tiempo de pausa peatonal	0s	10B
P5	Programación de fotocélulas 1	-	-	Rc Retraso de puertas en el cierre Ro Retraso de puertas en la apertura	2s	
				LE 00 Desactiva fotocélulas 01 Activa fotocélulas	00	10B
HC 00 Fotocélulas en apertura 01 Fotocélulas en cierre	01					
HL 00 Invierte 01 Para 02 Invierte 2s y para	00					
LC 00 Desactiva fotocélulas anti-aplastamiento LC1 01 Activa fotocélulas anti-aplastamiento LC1	00					
P6	Programación de fotocélulas 2	-	-	SE 00 Desactiva el test de las fotocélulas 01 Activa el test de las fotocélulas	00	11A
				LR 00 Desactiva fotocélulas 01 Activa fotocélulas	00	
P7	Lógica de funcionamiento	-	-	HL 00 Invierte 01 Para 02 Invierte 2s y para 03 Invierte en el cierre/para 2s en la apertura 04 Se para en el cierre y retrocede cuando el obstáculo sale / Se para en la apertura y continúa cuando el obstáculo sale	01	
				LC 00 Desactiva fotocélulas anti-aplastamiento LC2 01 Activa fotocélulas anti-aplastamiento LC2	00	
P8	Lámpara Destellante	-	-	SE 00 Desactiva el test de las fotocélulas 01 Activa el test de las fotocélulas	00	
				00 Func. modo automático 01 Func. del modo paso a paso 02 Func. modo condominio	01	
P9	Programación a distancia	-	-	00 Intermittente (apertura y cierre) 01 Func. del modo paso a paso 02 Luz de cortesía	00	11B
				00 Distancia PGM OFF 01 Distancia PGM ON	00	11B

03. INSTALACIÓN

FUNCIONES DEL MENÚ "E"

MENÚ	FUNCIÓN	MIN.	MÁX.	ESTADOS	VALOR FÁBRICA	PÁGINA
E0	Hombre presente	-	-	HP 00 Desactiva hombre presente 01 Activa hombre presente	00	12A
				PL 00 Desactiva modo botonera 01 Activa modo botonera	00	
				LS 00 Desactiva entrada para parada de emergencia 01 Activa entrada para parada de emergencia (NC)	00	
E1	Soft start	-	-	00 Desactiva Soft start 01 Activa Soft start	00	12B
E2	Tiempo de luz de cortesía / Pre-Lámpara destellante	0	99	LE Ajuste el tiempo de luz de cortesía	00	12B
				PP Ajuste del tiempo de la pre-lámpara destellante	00	
E3	Follow me	-	-	00 Desactiva follow me	00	13A
				01 Activa follow me (después de la apertura)		
				02 Activa follow me (en la apertura)		
E4	Ajuste del tiempo de curso	1m	4m	00 Tiempo de curso en la apertura (min)	00	13A
				05 Tiempo de curso en la apertura (seg)		
		0s	59s	05 Tiempo de curso en el cierre (min)	10s	
				05 Tiempo de curso en el cierre (seg)		
		1m	4m	01 Tiempo de curso en la apertura (min)	00	
				05 Tiempo de curso en la apertura (seg)		
		0s	59s	05 Tiempo de curso en la apertura (seg)	10s	
				05 Tiempo de curso en el cierre (min)		
1m	4m	01 Tiempo de curso en el cierre (min)	00			
		05 Tiempo de curso en el cierre (seg)				
E5	Freno / Bloqueo / Golpes	-	-	EB 00 Desactiva el freno electrónico 01 Activa el freno electrónico	00	13B
				EL 00 Activa el bloqueo en la apertura 01 Activa el bloqueo siempre que esté en movimiento	00	
				PO 00 Desactiva golpe de apertura 01 Activa golpe de apertura	00	
				PC 00 Desactiva golpe de cierre 01 Activa golpe de cierre	00	
				PR 00 Bloqueo del motor en el cierre desactivado 01 Bloqueo del motor en el cierre activado	00	
E6	Velocidad de ralentización	0	9	Sd Ajuste la velocidad de ralentización	05	13B
E7	Contador de maniobras	-	-	Maniobras completas	-	14A
E8	Reset - Restablecer valores de fábrica	-	-	00 Desactivado 01 Reset activado	00	14B
E9	Salida RGB	-	-	00 Luz continua 01 Luz intermitente	00	14B

04. PROGRAMAR "P"

P.O PROGRAMACIÓN DEL CURSO

Programación manual del curso	Cantidad de motores	Kit Solar
Este menú le permite configurar manualmente el curso de la hoja (s)	Permite definir el número de motores conectados a la central	Este menú permite activar el modo Kit Solar Apolo y su conexión con la central. La salida RBG Y cambia el modo de funcionamiento para que se active sólo cuando la puerta está cerrada indicando al Kit que desconecte la alimentación. Con este menú activo la central reconocerá que está cerrada y se abrirá a su velocidad normal cuando se le dé la orden.
Valor de fábrica (NA)	Valor de fábrica (02)	Valor de fábrica (00)
SENTIDO DE ROTACIÓN DEL DISPLAY	PROGRAMACIÓN DEL CURSO DE DOS MOTORES	
00	Rotación normal: la hoja 1 comienza a abrirse (velocidad normal) Rotación lenta: la hoja 1 entra en ralentí de apertura (velocidad de ralentización)	
00	Rotación normal: la hoja 1 se detiene y la hoja 2 comienza a abrirse (velocidad normal) Rotación lenta: la hoja 2 entra en ralentí de apertura (velocidad de ralentización)	
00	Rotación normal: la hoja 2 se detiene y comienza a cerrarse (velocidad normal) Rotación lenta: la hoja 2 entra en ralentí de cierre (velocidad de ralentización)	
00	Rotación normal: la hoja 2 se detiene y la hoja 1 comienza a abrirse (velocidad normal) Rotación lenta: la hoja 1 entra en ralentí de cierre (velocidad de ralentización)	
PROGRAMACIÓN DEL CURSO DE UN MOTOR (PEATONAL)		
00	Rotación normal: la hoja comienza a abrirse (velocidad normal) Rotación lenta: la hoja entra en ralentí de apertura (velocidad de ralentización)	
00	Rotación normal: la hoja se detiene y comienza a cerrarse (velocidad normal)	
00	Rotación lenta: la hoja entra en ralentí de cierre (velocidad de ralentización)	
Programación manual:		
01 • Presione MENÚ durante 2 seg. hasta que aparezca P.O.		
02 • Presione MENÚ una vez hasta que aparezca nA.		
03 • Presione MENÚ (o mando) para comenzar a programar el tiempo de apertura.		
2 MOTORES (nA = 02)		1 MOTOR (PEATONAL) (nA = 01)
04 • Pulse MENÚ para iniciar la ralentización.		04 • Pulse MENÚ para iniciar la ralentización en la apertura de la hoja.
05 • Pulse MENÚ para detener la hoja 1 (la hoja 2 inicia su apertura automáticamente).		05 • Pulse MENÚ para iniciar la hoja de parada y empezar a programar la hora de cierre.
06 • Pulse MENÚ para iniciar la ralentización.		06 • Pulse MENÚ para iniciar la ralentización en el cierre de la hoja
07 • Pulse MENÚ para terminar la apertura e iniciar el cierre de la hoja 2.		07 • Presione MENÚ una vez para mostrar nD, la hoja se detiene.
08 • Pulse MENÚ para iniciar la ralentización.		08 • Utilice UP y DW para mostrar P.U y salir del modo de programación.
09 • Pulse MENÚ para detener la hoja 2 (la hoja 1 inicia su cierre automáticamente).		09 • Utilice UP y DW para permanecer en Standby.
10 • Pulse MENÚ para iniciar la ralentización.		
11 • Pulse MENÚ para terminar de cerrar la hoja 1.		
El display mostrará 00 indicando que las hojas están cerradas.		



Puede usar el mando en lugar de la tecla MENÚ.
Siempre que una hoja toque en una batiente, espere 1 segundo antes de hacer clic en el MENÚ.

04. PROGRAMAR "P"

P0 PROGRAMACIÓN DEL CURSO

P0-ñ0 - Cantidad de Motores:

- 01 • Pulse el MENÚ durante 2 seg. hasta que aparezca P0.
- 02 • Pulse el MENÚ una vez hasta que aparezca ñR.
- 03 • Utilice UP hasta que aparezca ñ0.
- 04 • Pulse el MENÚ para editar el valor.
- 05 • Use UP y DW para cambiar el valor.
- 06 • Pulse el MENÚ para guardar el nuevo valor.

P0-50 - Kit Solar:

- 01 • Pulse el MENÚ durante 2 seg. hasta que aparezca P0.
- 02 • Pulse el MENÚ una vez hasta que aparezca ñR.
- 03 • Utilice UP hasta que aparezca 50.
- 04 • Pulse el MENÚ para editar el valor.
- 05 • Utilice UP y DW para cambiar el valor.
- 06 • Pulse el MENÚ para guardar el nuevo valor.

04. PROGRAMAR "P"

P1 AJUSTE DEL TIEMPO DE RALENTIZACIÓN

ñR

Ralentización en la apertura de la hoja 1
Permite definir el tiempo que el portón actuará con ralentización en la apertura.

ñE

Ralentización en el cierre de la hoja 1
Permite definir el tiempo que actuará el portón con ralentización en el cierre.

6R

Ralentización en la apertura de la hoja 2
Permite definir el tiempo que el portón actuará con ralentización en la apertura.

6E

Ralentización en el cierre de la hoja 2
Permite definir el tiempo que actuará el portón con ralentización en el cierre.

min. 0s max. 25s Valor de fábrica (03)

- 01 • Presione MENÚ durante 2 seg. hasta que aparezca P0.
- 02 • Use UP hasta que aparezca P1.
- 03 • Presione MENÚ aparecerá ñR. Use UP y DW para navegar por los parámetros.
- 04 • Presione MENÚ para editar el valor del parámetro elegido.
- 05 • Aparecerá el valor configurado de fábrica. Use UP y DW para cambiar el valor.
- 06 • Presione MENÚ para guardar el nuevo valor.
- 07 • Pulse MENÚ de nuevo.
- 08 • Utilice UP y DW para mostrar ñE, y salir del modo de programación.
- 09 • Utilice UP y DW para permanecer en modo de espera.

04. PROGRAMAR "P"

P2 AJUSTE DE FUERZA Y SENSIBILIDAD



Un valor muy bajo en este parámetro puede hacer que el motor no tenga suficiente torque para mover el portón y se presente el error de esfuerzo. (a1 o a2).

F0

Ajuste de fuerza

Permite definir la fuerza que se inyecta en el motor cuando se mueve a velocidad normal.

ES

Ajuste de sensibilidad

Permite ajustar la sensibilidad del motor en la detección de obstáculos. Cuanto más alta es la sensibilidad necesitará menos esfuerzo para detectar cualquier obstáculo e invertir el sentido.

min. 1 max. 9

Valor de fábrica (05)

min. 1 max. 9

Valor de fábrica (05)

- 01 • Presione MENÚ durante 2 s. hasta que aparezca P0.
- 02 • Utilice UP hasta que aparezca P2.
- 03 • Presione MENÚ emergente F0. Utilice UP o DW para navegar por los parámetros.
- 04 • Presione MENÚ para editar el valor del parámetro elegido.
- 05 • Utilice UP y DW para cambiar el valor.
- 06 • Presione MENÚ para registrar el nuevo valor.

04. PROGRAMAR "P"

P3 TIEMPO DEL CURSO PEATONAL

El modo peatonal permite la apertura del portón para el paso de personas sin tener que abrirlo por completo.

En esta función puede programar la hora a la que desea que se abra el portón.







Para que el modo peatonal funcione, es necesario que el tiempo de trabajo mínimo sea de 1 segundo, donde 0 desactiva el modo peatonal.

min. 0s max. 99s
Ajuste de fábrica (10 segundos)

- 01 • Presione MENÚ durante 2 s. hasta que aparezca P0.
- 02 • Utilice UP hasta que aparezca P3.
- 03 • Presione MENÚ. Aparece el tiempo de valor de fábrica.
- 04 • Utilice UP y DW para cambiar el valor.
- 05 • Presione MENÚ para registrar el nuevo valor.

04. PROGRAMAR "P"

P4 TIEMPO DE PAUSA Y RETRASO DE LA PUERTA

RF	RP	RC	RA
Ajuste del tiempo de cierre Permite la regulación del tiempo de pausa para cierre automático.	Ajuste del tiempo de pausa del cierre peatonal Permite configurar la hora de pausa de apertura peatonal	Retraso de puertas en el cierre Permite definir el tiempo de retardo en el cierre de la hoja 2 relativo a la hoja 1.	Retraso de puertas en la apertura Permite definir el tiempo de retraso en la hoja de apertura 1 relativamente a hoja 2
 Valor de fábrica (00%)	 Valor de fábrica (00)	 Valor de fábrica (02)	 Valor de fábrica (02)

 Cuando los valores están en cero, no hay cierre automático.

- 01 • Presione MENÚ durante 2 s. hasta que aparezca PD.
- 02 • Utilice UP hasta que aparezca P4.
- 03 • Presione MENÚ emergente RF. Utilice UP o DW para navegar por los parámetros.
- 04 • Presione MENÚ para editar el valor del parámetro elegido.
- 05 • Aparece el tiempo de valor de fábrica. Utilice UP y DW para cambiar el valor.
- 06 • Presione MENÚ para registrar el nuevo valor.

04. PROGRAMAR "P"

P5 PROGRAMACIÓN DE FOTOCÉLULAS 1

Permite programar el comportamiento de seguridad LE (fotocélula 1).

LE	00 (desactiva fotocélulas) 01 (activa fotocélulas) Le permite activar o deshabilitar la entrada de seguridad.	Valor de fábrica (00)
HE	00 (fotocélulas en apertura) 01 (fotocélulas en cierre) Este menú solo puede ser cambiado cuando el menú LE está activo. Permite definir si esta seguridad actuará en apertura o cierre desde la puerta.	Valor de fábrica (01)
HL	00 (el movimiento de la puerta está invertido) 01 (el movimiento desde la puerta para y es reanudado 5 segundos después de la seguridad ser desactivada) 02 (el movimiento de la puerta se invierte durante 2 segundos y para) Define el comportamiento que la puerta tendrá cuando esta seguridad está habilitada.	Valor de fábrica (00)
LE	00 (desactiva fotocélulas) 01 (activa fotocélulas) Permite habilitar o deshabilitar la entrada LC1 (fotocélula anti-aplastamiento 1)	Valor de fábrica (00)
SE	00 (Desactiva el test de las fotocélulas) 01 Activa el test de las fotocélulas) Permite activar o desactivar el test de las fotocélulas.	Valor de fábrica (00)

- 01 • Presione MENÚ durante 2 s. hasta que aparezca PD.
- 02 • Utilice UP hasta que aparezca P5.
- 03 • Presione MENÚ emergente LE. Utilice UP o DW para navegar por los parámetros.
- 04 • Presione MENÚ para editar el valor del parámetro elegido.
- 05 • Aparece el tiempo de valor de fábrica. Utilice UP y DW para cambiar el valor.
- 06 • Presione MENÚ para registrar el nuevo valor.

04. PROGRAMAR "P"

P6 PROGRAMACIÓN DE FOTOCÉLULAS 2

Permite programar el comportamiento de seguridad LA (fotocélula 2).

LE	00 (desactiva fotocélulas) 01 (activa fotocélulas) Permite activar o desactivar la entrada de seguridad.	Valor de fábrica (00)
HE	00 (fotocélulas en apertura) 01 (fotocélulas en cierre) Este menú solo puede ser cambiado cuando el menú LA está activo. Permite definir si esta seguridad actuará en la apertura o en el cierre del portón.	Valor de fábrica (01)
HL	00 (la puerta está invertida) 01 (la puerta se detiene y se reanuda 5 segundos después de que se desactiva) 02 (la puerta retrocede 2 segundos y se detiene) 03 (la puerta retrocede al cerrar, se detiene y retrocede 2 seg. al abrir) 04 (En el cierre para hasta que el obstáculo salga; en cuanto el obstáculo sale, la puerta retrocede. En la apertura, se para hasta que el obstáculo sale, en cuanto sale, la puerta continúa abriéndose) Permite definir el comportamiento que tendrá el portón. cuando se active esta seguridad.	Valor de fábrica (00)
LE	00 (desactiva fotocélulas) 01 (activa fotocélulas) Permite activar o desactivar la entrada LC2 (fotocélula anti-aplastamiento 2)	Valor de fábrica (00)
SE	00 (Desactiva el test de las fotocélulas) 01 Activa el test de las fotocélulas) Permite activar o desactivar el test de las fotocélulas.	Valor de fábrica (00)

- 01 • Presione MENÚ durante 2 s. hasta que aparezca PD.
- 02 • Utilice UP hasta que aparezca P6.
- 03 • Presione MENÚ emergente LR. Utilice UP o DW para navegar por los parámetros.
- 04 • Presione MENÚ para editar el valor del parámetro elegido.
- 05 • Aparece el tiempo de valor de fábrica. Utilice UP y DW para cambiar el valor.
- 06 • Presione MENÚ para registrar el nuevo valor.

04. PROGRAMAR "P"

P7 LÓGICA DE FUNCIONAMIENTO

Permite definir la lógica de funcionamiento de la automatización.

00	01	02
Funcionamiento en modo automático Siempre que haya una orden el movimiento se invierte	Funcionamiento del modo paso a paso 1er impulso - ABRE 2do impulso - PARA 3er impulso - CIERRA 4to impulso - PARA Si está completamente abierto y temporizado, cierra	Operación en modo condominio No responde a órdenes durante tiempo de apertura y pausa
Valor de fábrica (01)		

04. PROGRAMAR "P"

P7 LÓGICA DE FUNCIONAMIENTO

- 01 • Presione MENÚ durante 2 s. hasta que aparezca P0.
- 02 • Utilice UP hasta que aparezca P7.
- 03 • Presione MENÚ emergente 00.
- 04 • Presione MENÚ para editar el valor.
- 05 • Utilice UP y DW para cambiar el valor.
- 06 • Presione MENÚ para registrar el nuevo valor.

04. PROGRAMAR "P"

P8 LÁMPARA DESTELLANTE

Permite definir el modo de funcionamiento de la Lámpara destellante (LAMP).

00	01	02
Intermitente (apertura y cierre) Durante el movimiento de apertura y cierre del portón, la lámpara destellante trabajará de modo intermitente	Durante el movimiento de apertura y cierre del portón, la Lámpara Destellante permanecerá encendida	Luz de cortesía La luz permanecerá encendida durante el tiempo establecido en el menú E2.
Valor de fábrica (00)		

- 01 • Presione MENÚ durante 2 s. hasta que aparezca P0.
- 02 • Utilice UP hasta que aparezca P8.
- 03 • Presione MENÚ emergente 00.
- 04 • Presione MENÚ para editar el valor.
- 05 • Utilice UP y DW para cambiar el valor.
- 06 • Presione MENÚ para registrar el nuevo valor.

04. PROGRAMAR "P"

P9 PROGRAMACIÓN A DISTANCIA

00	01
Distancia PGM OFF	Distancia PGM ON
Este menú le permite habilitar o deshabilitar la programación de nuevos comandos sin acceder directamente a la central, utilizando un mando previamente memorizado (memorizar mandos página 7B)	
Valor de fábrica (00)	

04. PROGRAMAR "P"



P9 PROGRAMACIÓN A DISTANCIA

- 01 • Presione MENÚ durante 2 s. hasta que aparezca P0.
- 02 • Utilice UP hasta que aparezca P9.
- 03 • Presione MENÚ emergente 00.
- 04 • Presione MENÚ para editar el valor.
- 05 • Utilice UP y DW para cambiar el valor.
- 06 • Presione MENÚ para registrar el nuevo valor.



05. PROGRAMAR "E"

E0 HOMBRE PRESENTE

HP	PL	LS									
00 (desactiva al hombre presente) Siempre que sea enviada una orden a la entrada LO y el motor efectúa una maniobra completa. Hombre presente 01 (hombre presente activo) El motor solo funciona si mantiene pulsado el botón LS.  Con el hombre presente, los mandos de RF activos no funcionan.	00 (desactiva modo botonera) 01 (activa modo botonera) <table border="1"> <thead> <tr> <th></th> <th>LS</th> <th>LO</th> </tr> </thead> <tbody> <tr> <th>01 ACTIVA</th> <td>Cierre total</td> <td>Apertura total</td> </tr> <tr> <th>00 DESACTIVA</th> <td>Maniobras peatonaies</td> <td>Maniobras totaies</td> </tr> </tbody> </table>		LS	LO	01 ACTIVA	Cierre total	Apertura total	00 DESACTIVA	Maniobras peatonaies	Maniobras totaies	Permite definir la forma de Funcionamiento de la entrada LS 00 (desactiva la entrada a dispositivo de parada de emergencia) 01 (entrada para parada de emergencia)  Si tiene el submenú LS en 01 (activo) y el submenú PL en 01 (activo), aparece el error 8L.
	LS	LO									
01 ACTIVA	Cierre total	Apertura total									
00 DESACTIVA	Maniobras peatonaies	Maniobras totaies									
Valor de fábrica (00)											

- 01 • Presione MENÚ durante 10 s. hasta que aparezca E0.
- 02 • Presione MENÚ hasta que aparezca HP. Utilice UP o DW para navegar por los parámetros.
- 03 • Presione MENÚ para editar el valor del parámetro elegido.
- 04 • Aparece el tiempo de valor de fábrica. Utilice UP y DW para cambiar el valor.
- 05 • Presione MENÚ para registrar el nuevo valor.

00 función desactivada
01 función activada

Este menú permite activar/desactivar el soft start.
Con la función de soft start activada, a cada inicio de movimiento la central va a controlar el arranque del motor, aumentando gradualmente el primer segundo de funcionamiento.

Valor de fábrica (00)

- 01 • Presione MENÚ durante 10 s. hasta que aparezca E0.
- 02 • Utilice UP hasta que aparezca E1.
- 03 • Presione MENÚ emergente 00.
- 04 • Presione MENÚ para editar el valor.
- 05 • Utilice UP y DW para cambiar el valor.
- 06 • Presione MENÚ para registrar el nuevo valor.

EE

Permite ajustar el tiempo de luz de cortesía. La luz de cortesía es activada durante el tiempo definido cuando el portón está en la posición de cerrado, abierto y parado.

El menú E2 sólo estará disponible en el caso de que la función de luz de cortesía esté activada en el menú P8 la opción 2 (ver página 12A)

Valor de fábrica (00)

- 01 • Presione MENÚ durante 10 s. hasta que aparezca E0.
- 02 • Utilice UP hasta que aparezca E2.
- 03 • Presione MENÚ emergente 00.
- 04 • Presione MENÚ para editar el valor.
- 05 • Utilice UP y DW para cambiar el valor.
- 06 • Presione MENÚ para registrar el nuevo valor.

PP

Este menú le permite definir el tiempo (de 1 a 99 segundos) que la lámpara destellante permanece activa antes del inicio de cada maniobra.

00 función desactivada
01 función activada después de la apertura
02 función activada en apertura

Permite activar la opción Follow me. Con esta opción activada, el panel de control, cuando está en la posición abierta o apertura, da una orden de cierre 5 seg. después de que el dispositivo de seguridad detecta el paso de cualquier objeto / usuario

Valor de fábrica (00)

- 01 • Presione MENÚ durante 10 s. hasta que aparezca E0.
- 02 • Utilice UP hasta que aparezca E3.
- 03 • Aparece el tiempo de valor de fábrica.
- 04 • Presione MENÚ para editar el valor.
- 05 • Utilice UP y DW para cambiar el valor.
- 06 • Presione MENÚ para registrar el nuevo valor.

Permite ajustar el tiempo de trabajo para las carreras de apertura y cierre de las dos hojas

Hoja 1

E7	E5	E7	E5
Tiempo de carrera apertura (minutos)	Tiempo de carrera de apertura (segundos)	Tiempo de carrera de cierre (minutos)	Tiempo de carrera cierre (segundos)
Valor de fábrica (00)	Valor de fábrica (10)	Valor de fábrica (00)	Valor de fábrica (10)

Hoja 2

E7	E5	E7	E5
Tiempo de carrera apertura (minutos)	Tiempo de carrera de apertura (segundos)	Tiempo de carrera de cierre (minutos)	Tiempo de carrera cierre (segundos)
Valor de fábrica (00)	Valor de fábrica (10)	Valor de fábrica (00)	Valor de fábrica (10)

- 01 • Presione MENÚ durante 10 s. hasta que aparezca E0.
- 02 • Utilice UP hasta que aparezca E4.
- 03 • Presione MENÚ emergente E7. Utilice UP o DW para navegar por los parámetros.
- 04 • Presione MENÚ para editar el valor del parámetro elegido.
- 05 • Aparece el tiempo de valor de fábrica. Utilice UP y DW para cambiar el valor.
- 06 • Presione MENÚ para registrar el nuevo valor.

Permite programar el comportamiento del portón

E6	00 (desactiva el freno electrónico) 01 (activa freno electrónico) Permite activar el freno electrónico.	Valor de fábrica (00)
E0	00 (cerradura activa en apertura 2 seg) 01 (activa el bloqueo siempre en movimiento) Permite seleccionar el modo operativo de la cerradura. El valor predeterminado es 0 (impulso de 2 segundos en la apertura). Nota: si selecciona la opción 2 debe tener en cuenta el valor máximo de corriente proporcionado por la central electrónica.	Valor de fábrica (00)
P0	00 (golpe inactivo de apertura) 01 (golpe activo de apertura) Permite activar el golpe de apertura (ram).	Valor de fábrica (00)
P2	00 (golpe inactivo de cierre) 01 (golpe activo de cierre) Permite activar el golpe de cierre	Valor de fábrica (00)
P2	00 (deshabilita el bloqueo del motor al cierre) 01 (activa el bloqueo del motor al cerrar) Permite activar el bloqueo de los motores en posición cerrada. Sirve principalmente para motores hidráulicos.	Valor de fábrica (00)

- 01 • Presione MENÚ durante 10 s. hasta que aparezca E0.
- 02 • Utilice UP hasta que aparezca E5.
- 03 • Presione MENÚ emergente E6. Utilice UP o DW para navegar por los parámetros.
- 04 • Presione MENÚ para editar el valor del parámetro elegido.
- 05 • Aparece el tiempo de valor de fábrica. Utilice UP y DW para cambiar el valor.
- 06 • Presione MENÚ para registrar el nuevo valor.

Este menú le permite ajustar la velocidad del paro suave. Cuanto más alto sea el nivel, más rápida será el paro suave.

min. 0 max. 9
Valor de fábrica (05)

- 01 • Presione MENÚ durante 10 s. hasta que aparezca E0.
- 02 • Utilice UP hasta que aparezca E6.
- 03 • Presione MENÚ emergente Sd.
- 04 • Presione MENÚ para editar el valor.
- 05 • Utilice UP y DW para cambiar el valor.
- 06 • Presione MENÚ para registrar el nuevo valor.

Este menú permite comprobar cuántas maniobras completas ha realizado la central (se entiende por maniobra completa la apertura y el cierre).

⚠ El reset a la central no borra el recuento de maniobras.

Ejemplo: 13456 maniobras
01- Cientos de miles / 34- Miles / 56- Decenas

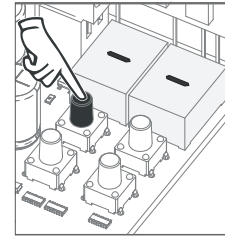

01 • Presione MENÚ durante 10 segundos.

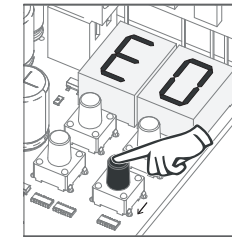

02 • Aparece E0. Presione UP hasta que aparezca E7.

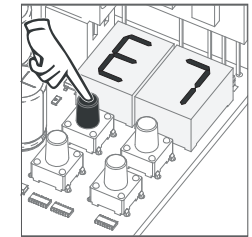

03 • Presione MENÚ.



1º cientos de miles

La pantalla parpadea →

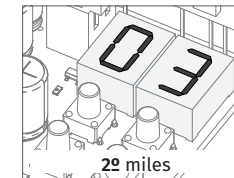

2º miles

La pantalla parpadea →



3º decenas

04 • El recuento de maniobras aparece en el siguiente orden (ejemplo de 130371)

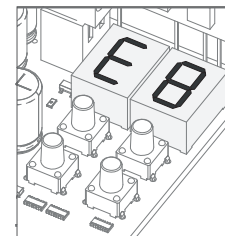

05 • Aparece E8.

05. PROGRAMAR "E"

E8 RESET - RESTABLECER VALORES DE FÁBRICA

A hacer reset, todos valores de fábrica serán repuestos.

Solo el contador de maniobras quedará siempre con los datos memorizados.

- 01 • Presione MENÚ durante 10 s. hasta que aparezca **E0**.
- 02 • Utilice UP hasta que aparezca **E8**.
- 03 • Presione MENÚ emergente **00**.
- 04 • Presione MENÚ para editar el valor.
- 05 • Utilice UP y DW para cambiar el valor.
- 06 • Presione MENÚ para registrar el nuevo valor.

04. PROGRAMAR "E"

E9 SALIDA RGB

00

Luz continua

01

Luz intermitente

Valor de fábrica (00)

- 01 • Presione MENÚ durante 10 s. hasta que aparezca **E0**.
- 02 • Utilice UP hasta que aparezca **E9**.
- 03 • Presione MENÚ emergente **00**.
- 04 • Presione MENÚ para editar el valor.
- 05 • Utilice UP y DW para cambiar el valor.
- 06 • Presione MENÚ para registrar el nuevo valor.

06. DISPLAY

INDICACIONES DEL DISPLAY

MENÚ	DESCRIPCIÓN
88	En la posición de parada, completamente abierta
88	En la posición de parada, posición intermedia
88	En la posición de parada, completamente cerrada
80	Botón de apertura total presionado
85	Botón de apertura peatonal presionado
0P	Central ejecutando la carrera en la apertura
88	Central ejecutando la carrera en el cierre
80	Fin del tiempo de carrera en la apertura
88	Fin del tiempo de carrera en el cierre
8U	Memoria llena
88	Todos los mandos eliminados
00 01 02	Mando activado desde la posición indicada
8E	Fotocélula obstruida
8A	Fotocélula obstruida
8E	Tiempo de pausa
8P	Tiempo de pausa peatonal
81	Detección de sobrecorriente del motor 1
82	Detección de sobrecorriente del motor 2
80	Circuito de parada de emergencia abierto. Compruebe si el botón de seguridad está conectado correctamente.
8P	Central en Pre-lámpara destellante

Anomalía	Procedimiento	Comportamientos	Procedimiento II	Descubrir origen de problema
• El motor no trabaja	• Compruebe si tiene alimentación a 110/230V conectada al automatismo y si esta está funcionando correctamente.	• Continúa sin trabajar.	• Consulte un técnico especializado MOTORLINE .	<ol style="list-style-type: none"> 1 • Abra la central y verifique se tiene alimentación a 110/230V; 2 • Verifique los fusibles de entrada de la central; 3 • Desconecte los motores de la central y pruébelos conectados directamente a una batería 12 / 24V para descubrir si está defectuoso. 4 • Si el motor funciona, el problema estará en la central. Retírela y envíe para los servicios técnicos MOTORLINE para diagnóstico; 5 • Si el motor no funciona, retírelo del lugar de instalación y envíe para los servicios técnicos para su diagnóstico.
• El motor no se mueve pero hace ruido	• Desbloquee el motor y mueva el portón manualmente para comprobar si existen problemas mecánicos en el portón.	• ¿Encontró problemas?	• Consulte un técnico especializado.	1 • Compruebe todos los ejes y sistemas de movimiento asociados al portón y al automatismo (ruedas, cremalleras, etc.) para descubrir cuál es el problema.
		• ¿El portón se mueve fácilmente?	• Consulte un técnico especializado MOTORLINE .	<ol style="list-style-type: none"> 1 • Si el motor funciona, el problema está en la central. Retírela y envíe para los servicios técnicos MOTORLINE para su diagnóstico; 2 • Si el motor no funciona, retírelo y envíe para los servicios técnicos MOTORLINE para su diagnóstico.
• El motor abre pero no cierra	• Desbloquee el motor y mueva el portón manualmente hacia la posición de cerrado. Bloquee nuevamente el/los motor/es. Desconecte el cuadro general durante 5 segundos, y vuelva a conectarlo. Dé la orden de apertura con el comando.	• El portón abrió pero no cerró.	<ol style="list-style-type: none"> 1 • Verifique se tiene algún obstáculo enfrente de las fotocélulas; 2 • Verifique si alguno de los dispositivos de control del portón (selector de llave, botonera, video portero, etc.) está preso y enviando una señal permanente a la central; 3 • Consulte un técnico especializado MOTORLINE. 	<p>Todas las centrales MOTORLINE poseen LEDs que permiten fácilmente concluir cuáles son los dispositivos con anomalías. Todos los LEDs de los dispositivos de seguridad (Le) en situaciones normales permanecen encendidos. Todos los LEDs de circuitos "START" en situaciones normales permanecen apagados. Si los LEDs de los dispositivos no están todos conectados, existe alguna avería en los sistemas de seguridad. Si los LEDs "START" (Op y Cl) están conectados, existe algún dispositivo de emisión de mandos a emitir una señal permanente.</p> <p>A) SISTEMAS DE SEGURIDAD:</p> <ol style="list-style-type: none"> 1 • Cierre con un shunt todos los sistemas de seguridad de la central (debe consultar el manual de la central en cuestión). En caso de que el automatismo empiece a trabajar con normalidad, analice cual es el dispositivo problemático. 2 • Retire una shunt a la vez hasta que descubra cuál es el dispositivo con avería. 3 • Intercambie ese dispositivo por un funcional, y verifique si el automatismo funciona correctamente con todos los otros dispositivos. En caso de que encuentre algún otro defectuoso, siga los mismos pasos hasta que descubra todos los problemas. <p>B) SISTEMAS DE START:</p> <ol style="list-style-type: none"> 1 • Desconecte todos los cables conectados en el conector START (PUL y PED). 2 • Si el LED se apagó, intente volver a conectar un dispositivo de cada vez hasta descubrir cual el dispositivo averiado. <p>NOTA: Si los procedimientos descritos en los puntos A) y B) no resulten, retire la central y envíe para los servicios técnicos MOTORLINE para su diagnóstico;</p>
• El motor no hace recorrido completo	• Desbloquee el motor y mueva el portón manualmente para verificar si existen problemas mecánicos en el portón.	• ¿Encontró problemas?	• Consulte un técnico especializado.	1 • Compruebe todos los ejes y sistemas de movimiento asociados al portón y al automatismo (ruedas, cremalleras, etc.) para descubrir cuál es el problema.
		• ¿El portón se mueve fácilmente?	• Consulte un técnico especializado MOTORLINE .	<ol style="list-style-type: none"> 1 • En caso de que los motores no funcionen, retírelos y envíelos a los servicios técnicos de MOTORLINE para su diagnóstico. 2 • En caso de que el motor funcione y mueva bien el portón en el curso completo con el máximo de fuerza, el problema está en la central. Realice un nuevo programa a la central de tiempo de trabajo del motor, asignando los tiempos necesarios para la apertura y cierre con la fuerza adecuada (ver manual de la central en cuestión) 3 • Si esto no funciona, debe retirar la central y enviar la para los servicios MOTORLINE para diagnóstico. <p>NOTA: La afinación de la fuerza de la central debe ser suficiente para abrir y cerrar el portón, sin que este pare, pero que con un pequeño esfuerzo por parte de una persona pueda detenerlo. En caso de fallo de los sistemas de seguridad, el portón nunca debe causar daños físicos a obstáculos (vehículos, personas, etc.).</p>

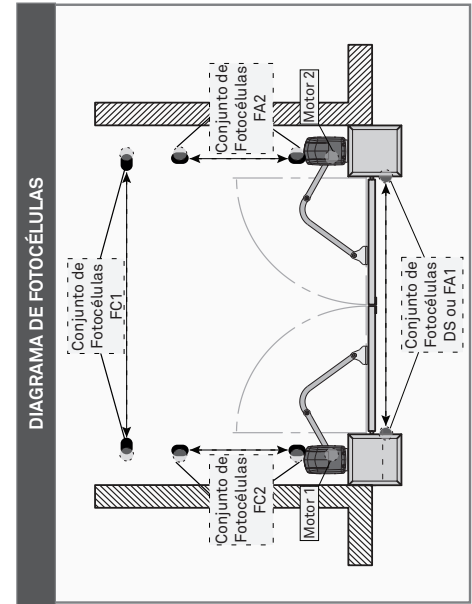
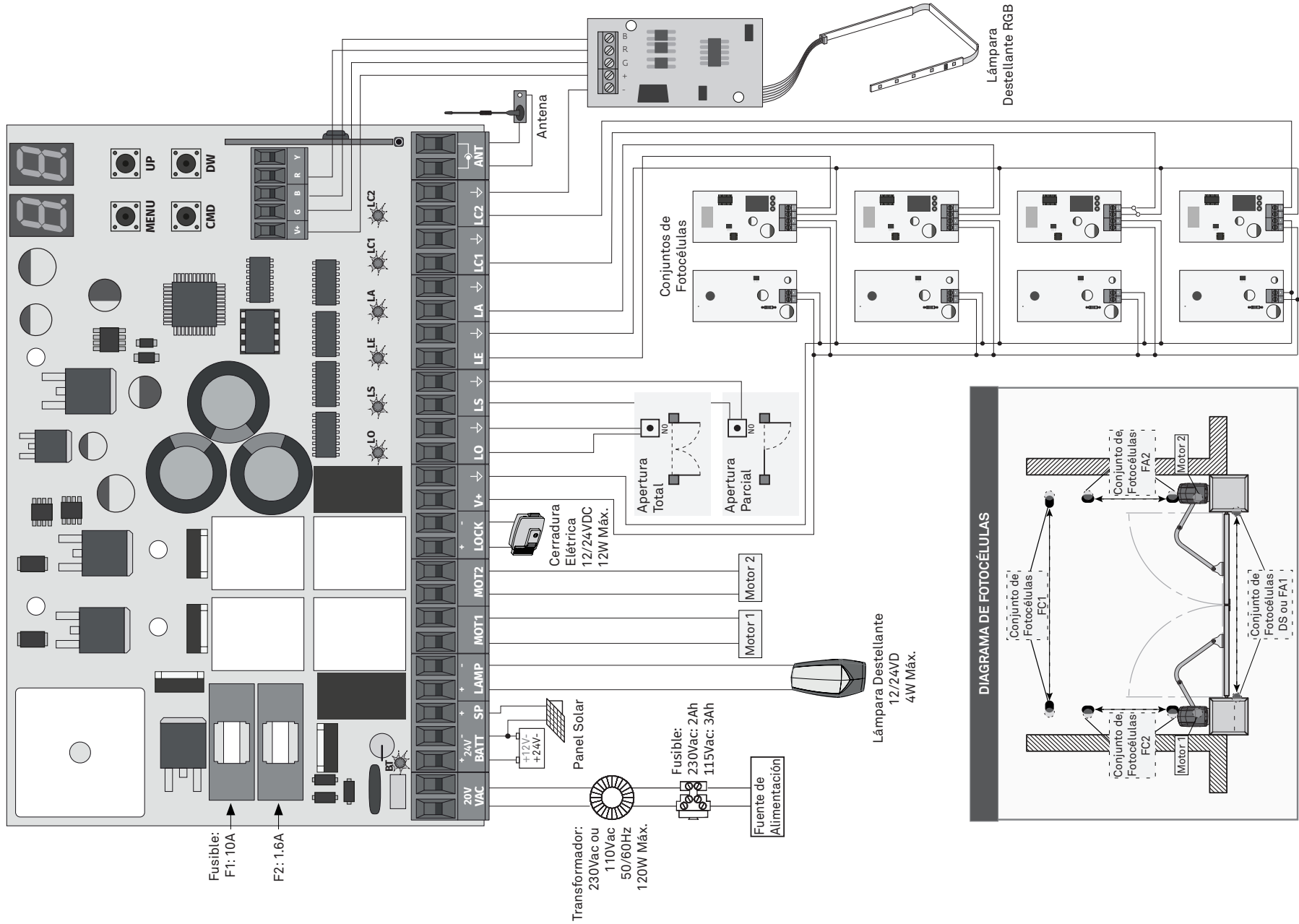

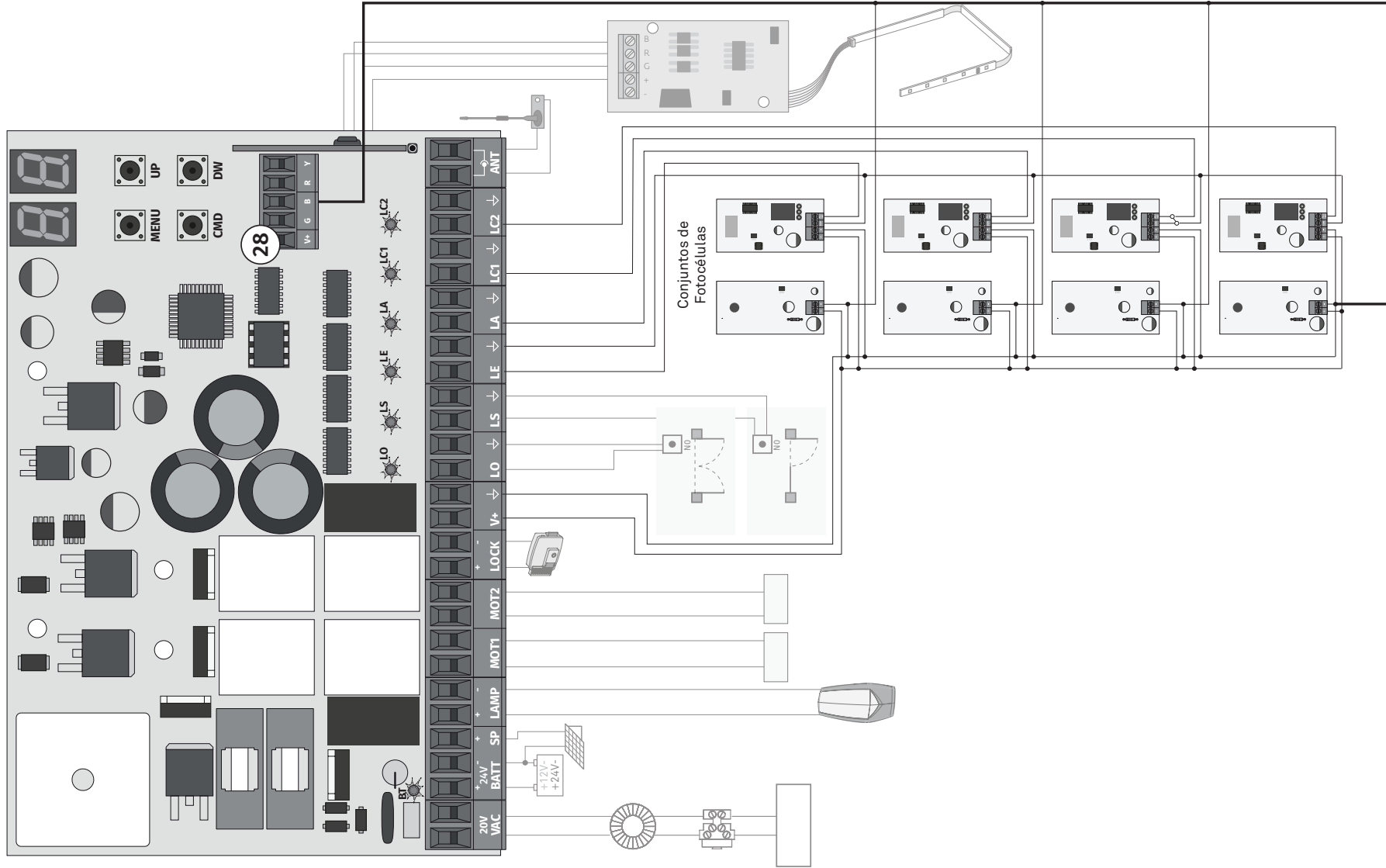

 Cuando el test de las fotocélulas está activo, el negativo de la alimentación para las fotocélulas debe suministrarse a través del conector 28 (B).