

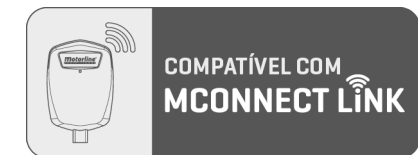

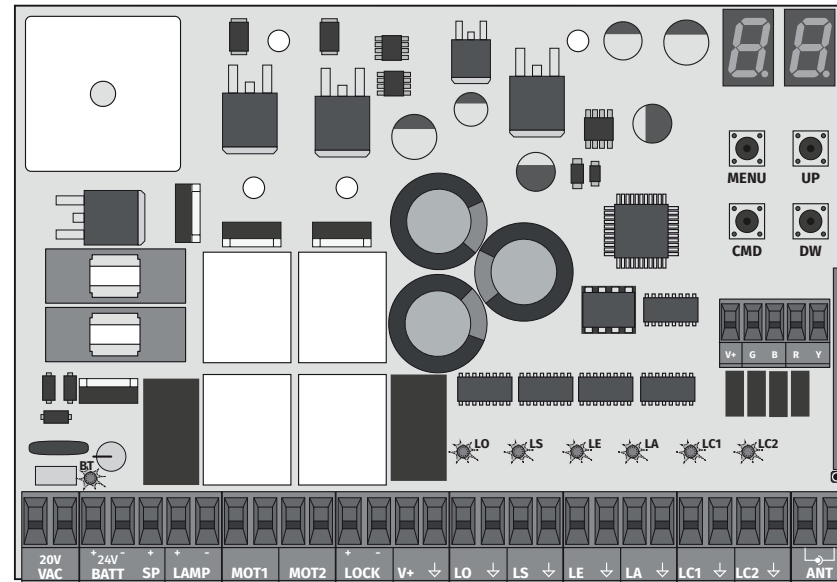





MC62

MANUAL DO UTILIZADOR/INSTALADOR



01. AVISOS DE SEGURANÇA	3A
02. A CENTRAL	
CARACTERÍSTICAS	5B
RECOMENDAÇÕES PRÉVIAS À PROGRAMAÇÃO	6A
03. INSTALAÇÃO	
INSTALAÇÃO DO MCONNECT LINK (OPCIONAL)	6B
PASSOS ESSENCIAIS PARA A INSTALAÇÃO	7A
COMANDOS	7B
FUNÇÕES	8A
FUNÇÕES MENU "P"	8B
FUNÇÕES MENU "E"	9A
04. PROGRAMAR "P"	
P0-PROGRAMAÇÃO DE CURSO	9B
P1-AJUSTE DO TEMPO DO ABRANDAMENTO	10A
P2-AJUSTE DE FORÇA E SENSIBILIDADE	10B
P3-TEMPO DO CURSO PEDONAL	10B
P4-TEMPO DE PAUSA E ATRASO DE PORTAS	11A
P5-PROGRAMAÇÃO DE FOTOCÉLULAS 1	11A
P6-PROGRAMAÇÃO DE FOTOCÉLULAS 2	11B
P7-LÓGICA DE FUNCIONAMENTO	11B
P8-PIRILAMPO	12A
P9-PROGRAMAÇÃO À DISTÂNCIA	12A
05. PROGRAMAR "E"	
E0-HOMEM PRESENTE	12B
E1-SOFT START	13A
E2-TEMPO DE LUZ DE CORTESIA	13A
E3-FOLLOW ME	13B
E4-AJUSTE TEMPO DE CURSO	13B
E5-TRAVÃO/FECHADURA/GOLPES	14A
E6-VELOCIDADE DO ABRANDAMENTO	14A
E7-CONTADOR DE MANOBRAS	14B
E8-RESET - REPOR VALORES DE FÁBRICA	15A
E9-SAÍDA RGB	15A

06. DISPLAY	
INDICAÇÕES DO DISPLAY	15B
07. RESOLUÇÃO DE AVARIAS	
INSTRUÇÕES PARA CONSUMIDORES E TÉCNICOS ESPECIALIZADOS	16
08. ESQUEMA DE LIGAÇÕES	
MAPA DE LIGAÇÕES	17
TESTE DE FOTOCÉLULAS ATIVO	18

	Este produto está certificado de acordo com as normas de segurança da Comunidade Europeia (CE).
	Este produto está em conformidade com a Diretiva 2011/65/UE do Parlamento Europeu e do Conselho, relativa à restrição do uso de determinadas substâncias perigosas em equipamentos elétricos e eletrônicos e com a Diretiva Delegada (UE) 2015/863 da Comissão.
	(Aplicável em países com sistemas de reciclagem). Esta marcação indica que o produto e acessórios eletrônicos (ex. carregador, cabo USB, material eletrônico, comandos, etc.) não devem ser descartados como outros resíduos domésticos, no final da sua vida útil. Para evitar possíveis danos ao ambiente ou à saúde humana, decorrentes da eliminação descontrolada de resíduos, separe estes itens de outros tipos de resíduos e recicle-os de forma responsável, para promover a reutilização sustentável dos recursos materiais. Os utilizadores domésticos devem entrar em contacto com o revendedor onde adquiriram este produto ou com a Agência do Ambiente Nacional, para obter detalhes sobre onde e como podem levar esses itens para reciclagem ambientalmente segura. Os utilizadores empresariais devem contactar o seu fornecedor e verificar os termos e condições do contrato de compra. Este produto e os seus acessórios eletrônicos não devem ser misturados com outros resíduos comerciais para lixo.
	Esta marcação indica que as pilhas/baterias não devem ser descartadas como outros resíduos domésticos, no final da sua vida útil. As pilhas/baterias devem ser entregues, para reciclagem, nos pontos de recolha seletiva.
	Os diferentes tipos de embalagens (cartão, plástico, etc.) devem ser objeto de recolha seletiva para a reciclagem. Separe as embalagens e recicle-as de forma responsável.
	Esta marcação indica que o produto e acessórios eletrônicos (ex. carregador, cabo USB, material eletrônico, comandos, etc.), são passíveis de descargas elétricas, pelo contacto direto ou indireto com eletricidade. Seja prudente ao manusear o produto e respeite todas as normas de segurança indicadas neste manual.

AVISOS GERAIS

- Neste manual encontram-se informações de utilização e segurança muito importantes. Leia cuidadosamente todas as instruções do manual antes de iniciar os procedimentos de instalação/utilização e mantenha este manual num lugar seguro para que possa ser consultado sempre que necessário.
- Este produto destina-se exclusivamente à utilização mencionada neste manual. Qualquer outra aplicação ou operação que não esteja considerada é expressamente proibida, pois poderá danificar o produto e/ou colocar pessoas em risco originando ferimentos graves.
- Este manual destina-se principalmente a instaladores profissionais, não invalidando que o utilizador também tenha a responsabilidade de ler atentamente a secção “Normas do Utilizador”, de forma garantir o correto funcionamento produto.
- A instalação e reparação deste equipamento deve ser feita unicamente por técnicos qualificados e experientes, garantindo que todos estes procedimentos sejam efetuados em conformidade com as leis e normas aplicáveis. Os utilizadores não profissionais e sem experiência estão expressamente proibidos de executar qualquer ação, a não ser que tenha sido explicitamente solicitado por técnicos especializados para o fazer.
- As instalações devem ser frequentemente examinadas de forma a verificar o desequilíbrio e os sinais de desgaste ou estragos dos cabos, molas, dobradiças, rodas, apoios ou outros elementos mecânicos de montagem.
- Não utilizar o equipamento se for necessário reparar ou ajustar.
- Na realização da manutenção, limpeza e substituição de peças o produto deverá estar desconectado da alimentação. Incluindo também qualquer operação que exija a abertura da tampa do produto.
- A utilização, limpeza e manutenção deste produto pode ser realizada por pessoas com oito ou mais anos de idade e pessoas cujas capacidades físicas, sensoriais ou mentais sejam reduzidas, ou por pessoas sem qualquer conhecimento do funcionamento do produto, desde que, a estes seja dada supervisão ou instruções por pessoas com experiência no que respeita ao uso do produto de uma maneira segura e que esteja compreendido os riscos e perigos envolvidos.

- As crianças não devem brincar com o produto ou dispositivos de abertura, para evitar que a porta ou portão motorizados sejam acionados involuntariamente.
- Se o cabo de alimentação estiver danificado, deve ser substituído pelo fabricante, pelo serviço pós-venda ou por pessoal igualmente qualificado para evitar perigos.
- O dispositivo deve ser desconectado da rede elétrica ao remover a bateria.
- Garanta que é evitado o bloqueio entre a peça acionada e as peças fixas adjacentes devido ao movimento de abertura da peça acionada.

AVISOS PARA O INSTALADOR

- Antes de começar os procedimentos de instalação, certifique-se que tem todos os dispositivos e materiais necessários para completar a instalação do produto.
- Deve ter em atenção o seu Índice de Proteção (IP) e temperatura de funcionamento, para garantir que é adequado ao local de instalação.
- Forneça o manual do produto ao utilizador e informe-o de como o manusear em caso de emergência.
- Se o automatismo for instalado num portão com porta pedestre, é obrigatória a instalação de um mecanismo de bloqueio da porta enquanto o portão estiver em movimento.
- Não instale o produto de “cabeça para baixo” ou apoiado em elementos que não suportem o seu peso. Se necessário, acrescente suportes em pontos estratégicos para garantir a segurança do automatismo.
- Não instale o produto em zonas explosivas.
- Os dispositivos de segurança devem proteger as eventuais áreas de esmagamento, corte, transporte e de perigo em geral, da porta ou portão motorizados.
- Verificar se os elementos a automatizar (portões, portas, janelas, estores, etc) estão em perfeito funcionamento, e se estão alinhados e nivelados. Verifique também se os batentes mecânicos necessários estão nos lugares apropriados.
- A central eletrónica deve ser instalada num local protegido de qualquer líquido (chuva, humidade, etc), poeiras e parasitas.
- Deve passar os vários cabos elétricos por tubos de proteção, para

- os proteger contra esforços mecânicos, essencialmente no cabo de alimentação. Tenha em atenção que todos os cabos devem entrar na caixa da central eletrónica pela parte inferior.
- Caso o automatismo seja para instalar a uma cota superior a 2,5m do solo ou outro nível de acesso, deverão ser seguidas as prescrições mínimas de segurança e de saúde para a utilização pelos trabalhadores de equipamentos de segurança no trabalho da Diretiva 2009/104/CE do Parlamento Europeu e do Conselho, de 16 de Setembro de 2009.
- Fixe a etiqueta permanente respeitante ao desengate manual o mais próximo possível do mecanismo de desengate.
- Deve ser previsto nos condutores fixos de alimentação do produto um meio de desconexão, como um interruptor ou disjuntor no quadro elétrico, em conformidade com as regras de instalação.
- Se o produto a instalar necessitar de alimentação a 230Vac ou 110Vac, garanta que a ligação é feita a um quadro elétrico com ligação Terra.
- O produto é alimentado unicamente a baixa tensão de segurança com central eletrónica. (só nos motores 24V)
- Peças/produtos com peso superior a 20 kg devem ser manuseados com cuidado especial devido ao risco de ferimentos. Recomenda-se a utilização de sistemas auxiliares adequados para movimentação ou elevação de objetos pesados.
- Preste especial atenção ao perigo de queda de objetos ou movimento descontrolado de portas/portões durante a instalação ou operação deste produto.

AVISOS PARA O UTILIZADOR

- Mantenha este manual num lugar seguro para ser consultado sempre que necessário.
- Caso o produto tenha contacto com líquidos sem que esteja preparado para tal, deve desligar imediatamente o produto da corrente elétrica para evitar curtos-circuitos, e consulte um técnico especializado.
- Certifique-se de que o instalador lhe providenciou o manual do produto e o informou de como manusear o produto em caso de emergência.
- Se o sistema requer alguma reparação ou modificação, desbloqueie o equipamento, desligue a corrente elétrica e não o utilize até todas as

condições de segurança ficarem garantidas.

- No caso de disparo de disjuntores ou falha de fusíveis, localize a avaria e solucione-a antes de reinicializar o disjuntor ou trocar o fusível. Se a avaria não for reparável consultando este manual, contacte um técnico.
- Mantenha a área de ação do portão motorizado livre enquanto o mesmo estiver em movimento, e não crie resistência ao movimento do mesmo.
- Não efetue qualquer operação nos elementos mecânicos ou dobradiças caso o produto esteja em movimento.

RESPONSABILIDADE

- O fornecedor recusa qualquer responsabilidade se:
 - Ocorrerem falhas ou deformações do produto que resultem de uma instalação, utilização ou manutenção incorreta!
 - Se as normas de segurança não forem cumpridas na instalação, utilização e manutenção do produto.
 - Se as indicações presentes neste manual não forem respeitadas.
 - Ocorrerem danos causados por modificações não autorizadas.
 - Nestes casos, a garantia é anulada.

MOTORLINE ELECTROCELOS SA.

Travessa do Sobreiro, nº29
4755-474 Rio Côvo (Santa Eugénia)
Barcelos, Portugal

LEGENDA SÍMBOLOS



• Avisos importantes de segurança



• Informação de potenciômetros



• Informação útil



• Informação dos conetores



• Informação de programação



• Informação dos botões

A **MC62** é uma central eletrónica com sistema de controle via rádio incorporado, desenvolvida para a automatização de portões de batente a 24V.

• Alimentação	20/24V AC
• Saída para Pirlampo	24VDC 4W Max.
• Saída para Pirlampo RGB	24Vdc 100mA Máx.
• Saída para Motor	24Vdc 2 x 120W Máx.
• Saída para Acessórios auxiliares	24V DC 8 W Máx.
• Saída Disp. Segurança e Botoneira	24V DC
• Temperatura de Funcionamento	-25°C a + 55°C
• Recetor Rádio incorporado	433,92 Mhz
• Comandos compatíveis	12bits ou Rolling Code
• Capacidade máxima de Memória	100 (abertura total) - 100 (abertura pedonal)
• Dimensões da Central	150x100 mm

• LEGENDA DOS CONETORES

VAC	01 • Entrada para Alimentação 20/24Vac (máx 120W) 02 • Entrada para Alimentação 20/24Vac (máx 120W)
BATT	01 • Entrada 24Vdc para Bateria de Emergência 02 • Entrada COM (Painél Solar ou Bateria Emergência) 03 • Entrada 24Vdc para Painel Solar
LAMP	01 • Saída 24Vdc para Pirlampo (máx 4W) 02 • Saída 0V para Pirlampo
MOT1	01 • Saída 24Vdc para Motor 1 (máx 120W) 02 • Saída 24Vdc para Motor 1 (máx 120W)
MOT2	01 • Saída 24Vdc para Motor 2 (máx 120W) 02 • Saída 24Vdc para Motor 2 (máx 120W)
LOCK	01 • Saída 12/24Vdc para Fechadura Elétrica (máx 12W) 02 • Saída 0V para Fechadura Elétrica
V+	01 • Saída 24Vdc para Acessórios (máx 8W) 02 • Saída 0V para alimentação de Acessórios

02. CENTRAL

CARACTERÍSTICAS

LO	01 • Entrada NO para botão de manobra Completa 02 • Linha Comum
LS	01 • Entrada NO para botão de manobra Pedonal 02 • Linha Comum
LE	01 • Entrada NC para fotocélulas exteriores 02 • Linha Comum
LA	01 • Entrada NC para fotocélulas interiores 02 • Linha Comum
LC1	01 • Entrada NC para fotocélulas anti-esmagamento 02 • Linha Comum
LC2	01 • Entrada NC para fotocélulas anti-esmagamento 02 • Linha Comum
ANT	01 • Entrada para polo quente da Antena 02 • Entrada para massa da Antena
LINK	Entrada Type-C para conexão de MCONNECT LINK

02. CENTRAL

RECOMENDAÇÕES PRÉVIAS À PROGRAMAÇÃO

Para melhorar o conhecimento acerca do funcionamento da central, antes de proceder à configuração, tenha em especial atenção as indicações que se seguem.

LEDS	LS • LED aceso quando o botão pedonal está ativo LO • LED aceso quando o botão total está ativo LE • LED aceso quando as fotocélulas estão ativas ou o circuito LE está fechado LA • LED aceso quando as fotocélulas estão ativas ou o circuito LA está fechado LC1 • LED aceso quando o circuito LC1 está fechado (fotocélulas anti-esmagamento) LC2 • LED aceso quando o circuito LC2 está fechado (fotocélulas anti-esmagamento)
------	--

03. INSTALAÇÃO

INSTALAÇÃO DO MCONNECT LINK (OPCIONAL)

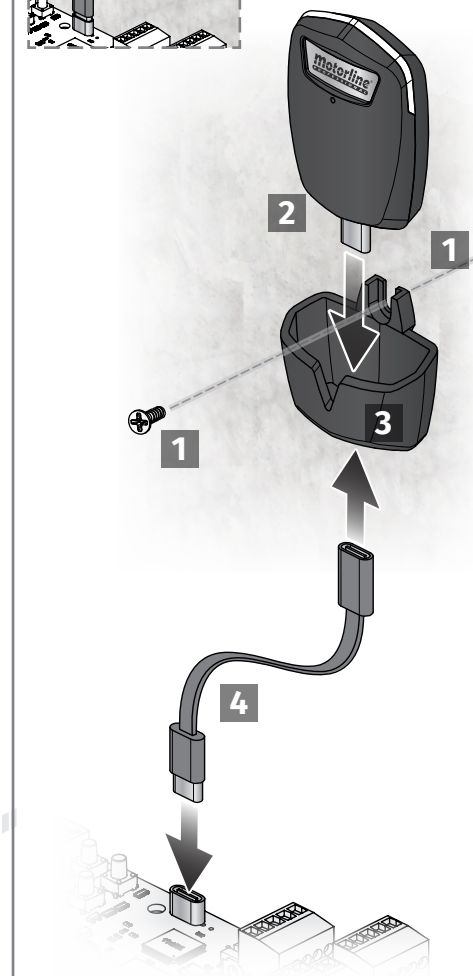
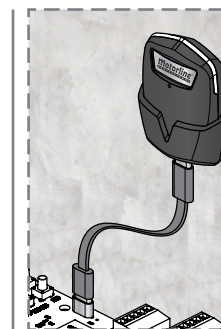
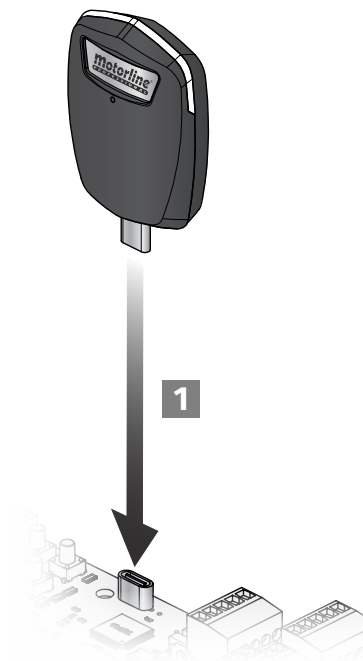
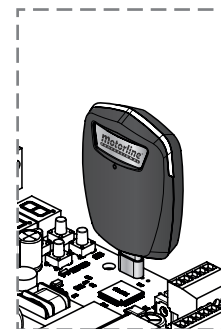



O processo de instalação, assume que o portão já tem batentes instalados. Para mais informações consulte o manual do motor.

01 • Faça as ligações de todos os acessórios de acordo com o esquema de ligações (página 17).

02 • Ligue a central a uma fonte de alimentação de 20V.

03 • Verifique se o movimento do portão é coincidente com o mostrado no display:

00	0P	No caso do display não coincidir com o movimento do portão, desligue a central da fonte de alimentação e troque os fios do Motor1 (0 e 0) e do Motor2 (0 e 0).
FECHO	ABERTURA	

04 • Faça uma programação manual do curso - menu **P0** (página 9B).

05 • Caso necessário, ajuste o tempo de abrandamento do portão na abertura e no fecho - menu **P1** (página 10A).

06 • Ajuste a força e sensibilidade do motor - menu **P2** (página 10B).

07 • Volte a fazer uma programação manual do curso - menu **P0** (página 9B).

08 • Ative ou desative a utilização de fotocélulas no menu **P5** e **P6** (página 11A e 11B).

09 • Programe um comando (página 7B).

A central está agora completamente configurada!

Verifique as páginas de programação dos menus no caso de desejar configurar outras funcionalidades da central.



Depois de finalizada toda a instalação do quadro elétrico, é obrigatório vedar com silicone todas as aberturas da caixa (acessos, passagens de cabos e ranhuras) de modo a evitar a entrada de humidade e insetos que possam comprometer o normal funcionamento dos componentes elétricos.

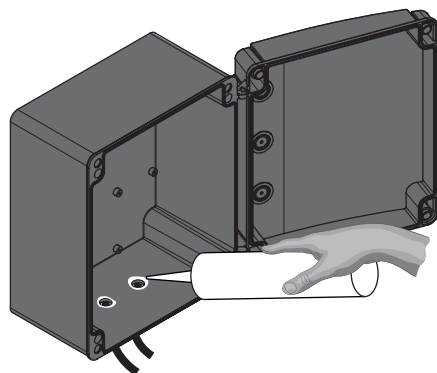

SU	SP
Programação de comandos para abertura total	Programação de comandos para abertura pedonal

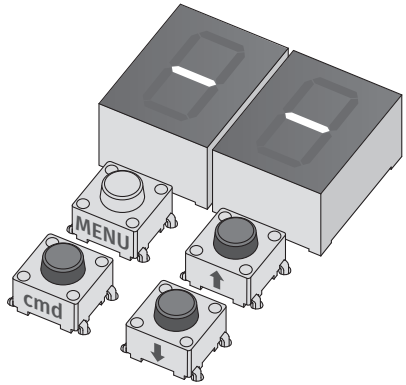

PROGRAMAR COMANDOS

01 • Pressione o botão **cmd** por 1 segundo.
02 • Selecione a função onde deseja programar os comandos (SU ou SP) utilizando ↓ ↑.
03 • Pressione **cmd** 1 vez para confirmar a função (SU ou SP).
04 • Surge a primeira posição livre.
05 • Pressione a tecla do comando que deseja programar. O display vai piscar e passa à seguinte localização livre.

APAGAR COMANDOS

01 • Pressione o botão **cmd** por 1 segundo.
02 • Selecione a função (SU ou SP) utilizando ↓ ↑.
03 • Pressione **cmd** 1 vez para confirmar a função (SU ou SP).
04 • Utilize ↓ ↑ para selecionar localização do comando que deseja apagar.
05 • Pressione **cmd** durante 3seg. e a posição fica vazia.
O display irá piscar e a posição ficará disponível.

APAGAR TODOS OS COMANDOS

01 • Pressione o botão **cmd** por 5 segundos.
02 • O display vai mostrar **dL**, confirmando que todos os comandos foram apagados.



- Sempre que memorizar ou apagar um comando, o display irá piscar e mostrar a posição seguinte. Pode adicionar ou apagar comandos sem que seja necessário voltar ao ponto 01.
- Se não pressionar nenhuma tecla por 10 seg. a central vai voltar a stand by.



Apenas podemos entrar em programação com o portão parado eletricamente.

As funções da central dividem-se em 2 áreas:

- Menus Principais "P"
- Menus Extra "E"

MENU "P"

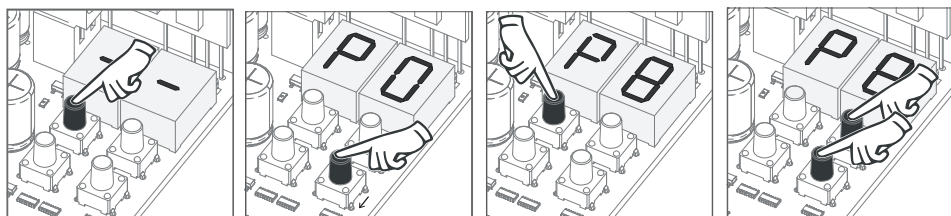

- Para aceder ao menu P pressione a tecla MENU por 2seg.
- Utilize ↓ ↑ para navegar pelos menus.
- Pressione MENU sempre que quiser confirmar o acesso a um menu.
- Pressione ↓ ↑ em simultâneo para sair de programação .

MENU "E"

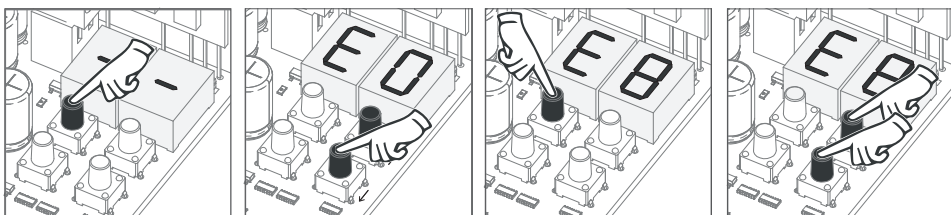

- Para aceder ao menu E pressione a tecla MENU por 10seg.
- Utilize ↓ ↑ para navegar pelos menus.
- Pressione MENU sempre que quiser confirmar o acesso a um menu.
- Pressione ↓ ↑ em simultâneo para sair de programação.

MENU	FUNÇÃO	MIN.	MÁX.	ESTADOS	VALOR FÁBRICA	PÁG.
P0	Programação do curso	-	-	PR Programação manual	-	9B
				PO 1 motor 2 motores		
				SO 00 Desativa Kit Apolo Solar 01 Ativa Kit Apolo Solar		
P1	Ajuste do tempo de abrandamento	0s	25s	dR Abrandamento na abertura dF Abrandamento no fecho	Folha 1	3s
				bR Abrandamento na abertura bF Abrandamento no fecho	Folha 2	
P2	Ajuste de força e sensibilidade	0	9	FO Ajuste de força FS Ajuste de sensibilidade	05	10B
P3	Tempo de curso pedonal	0s	99s	Ajuste do tempo em modo pedonal	10s	10B
P4	Tempo de pausa	0s	99s	RF Ajuste do tempo de pausa total RP Ajuste do tempo de pausa pedonal	0s	11A
		0s	25s	RC Atraso de portas no fecho RC Atraso de portas na abertura	2s	
P5	Programação de fotocélulas 1	-	-	LE 00 Desativa fotocélulas 01 Ativa fotocélulas	00	11A
				HC 00 Fotocélulas em abertura 01 Fotocélulas em fecho	01	
				HL 00 Inverte 01 Para 02 Inverte 2s e para	00	
				LC 00 Desativa fotocélulas anti-esmagamento LC1 01 Ativa fotocélulas anti-esmagamento LC1	00	
				Sc 00 Desativa teste de fotocélulas 01 Ativa teste de fotocélulas	00	
P6	Programação de fotocélulas 2	-	-	LR 00 Desativa fotocélulas 01 Ativa fotocélulas	00	11B
				HC 00 Fotocélulas em abertura 01 Fotocélulas em fecho	00	
				HL 00 Inverte 01 Para 02 Inverte 2s e pára 03 Inverte no fecho/pára 2s na abertura 04 Pára no fecho e inverte quando o obstáculo sai. / Pára na abertura e continua quando o obstáculo sai	01	
				LC 00 Desativa fotocélulas anti-esmagamento LC2 01 Ativa fotocélulas anti-esmagamento LC2	00	
				Sc 00 Desativa teste de fotocélulas 01 Ativa teste de fotocélulas	00	
				00 Func. modo automático 01 Func. modo passo a passo 02 Func. modo condomínio	01	
P7	Lógica de funcionamento	-	-	00 Func. modo automático 01 Func. modo passo a passo 02 Func. modo condomínio	01	11B
P8	Pirilampo	-	-	00 Intermitente (abertura e fecho) 01 Func. em modo passo a passo 02 Luz de cortesia	00	12A
P9	Programação à distância	-	-	00 PGM distância OFF 01 PGM distância ON	00	12B

03. INSTALAÇÃO

FUNÇÕES MENU "E"

MENU	FUNÇÃO	MIN.	MÁX.	ESTADOS	VALOR FÁBRICA	PÁGINA
E0	Homem presente	-	-	HP 00 Desativa homem presente 01 Ativa homem presente	00	12A
				PL 00 Desativa modo func. botoneiras 01 Ativa modo func. botoneiras	00	
				LS 00 Desativa entrada para dispositivos de paragem de emergência 01 Ativa entrada para dispositivos de paragem de emergência (NC)	00	
E1	Soft start	-	-	00 Desativa Soft start 01 Ativa Soft start	00	12B
E2	Tempo de luz de cortesia / Pré-Pirilampo	0	99	LE Ajuste do tempo de luz de cortesia	00	12B
				PP Ajuste do tempo de pré-pirilampo	00	
E3	Follow me	-	-	00 Desativa follow me	00	13A
				01 Ativa follow me (totalmente aberta)		
				02 Ativa follow me (em posição de abertura ou totalmente aberto)		
E4	Ajuste do tempo de curso	1m	4m	03 Tempo de curso abertura (min)	00	13A
				04 Tempo de curso abertura (seg)	10s	
				05 Tempo de curso fecho (min)	00	
				06 Tempo de curso fecho (seg)	10s	
		1m	4m	07 Tempo de curso abertura (min)	00	
				08 Tempo de curso abertura (seg)	10s	
				09 Tempo de curso fecho (min)	00	
				10 Tempo de curso fecho (seg)	10s	
E5	Travão eletrónico / fechadura / golpes	-	-	EB 00 Desativa travão eletrónico 01 Ativa travão eletrónico	00	13B
				EL 00 Ativa fechadura na abertura 01 Ativa fechadura sempre que em movimento	00	
				PE 00 Desativa golpe de abertura 01 Ativa golpe de abertura	00	
				PC 00 Desativa golpe de fecho 01 Ativa golpe de fecho	00	
				PF 00 Bloqueio do motor no fecho desativado 01 Bloqueio do motor no fecho ativado	00	
E6	Velocidade do abrandamento	0	9	SD Ajuste da velocidade de abrandamento	05	13B
E7	Contador de manobras	-	-	Mostra o número de manobras realizadas	-	14A
E8	Reset - Repor valores de fábrica	-	-	00 Desativado 01 Reset acionado	00	14B
E9	Saída RGB	-	-	00 Saída continua 01 Saída intermitente	00	14B

04. PROGRAMAR "P"

PD PROGRAMAÇÃO DO CURSO

PA	PO	SO
Programação Manual do Curso Este menu permite definir manualmente o curso da(s) folha(s).	Quantidade de Motores Permite definir a quantidade de motores ligados à central	Kit Solar Este menu permite ativar o modo Kit Apolo Solar e sua conexão com a central. A saída RGB Y altera o modo de funcionamento de forma a que seja ativada apenas quando a porta está fechada indicando ao Kit para desligar alimentação. Com este menu ativo a central irá reconhecer que está fechado e irá abrir à sua velocidade normal, quando lhe for dado ordem.
Valor de fábrica (NA)	Valor de fábrica (02)	Valor de fábrica (00)

SENTIDO DE ROTAÇÃO DO DISPLAY	PROGRAMAÇÃO DO CURSO DE DOIS MOTORES
00	Rotação normal – folha 1 inicia a abertura (velocidade normal) Rotação lenta – folha 1 entra em relanti de abertura (velocidade de abrandamento)
01	Rotação normal – folha 1 pára e a folha 2 inicia a abertura (velocidade normal) Rotação lenta – folha 2 entra em relanti de abertura (velocidade de abrandamento)
02	Rotação normal – folha 2 pára e inicia o fecho (velocidade normal) Rotação lenta – folha 2 entra em relanti de fecho (velocidade de abrandamento)
03	Rotação normal – folha 2 pára e a folha 1 inicia a abertura (velocidade normal) Rotação lenta – folha 1 entra em relanti de fecho (velocidade de abrandamento)
PROGRAMAÇÃO DO CURSO DE UM MOTOR (PEDONAL)	
00	Rotação normal – a folha inicia a abertura (velocidade normal) Rotação lenta – a folha entra em relanti de abertura (velocidade de abrandamento)
01	Rotação normal – a folha pára e inicia o fecho (velocidade normal)
02	Rotação lenta – a folha entra em relanti de fecho (velocidade de abrandamento)

Programação manual:

01 • Pressione MENU durante 2 seg. até aparecer PD.

02 • Pressione MENU uma vez até aparecer PA.

03 • Pressione MENU (ou comando) para iniciar a programação do tempo de abertura.

2 MOTORES (PA = 02)	1 MOTOR (PEDONAL) (PA = 01)
04 • Pressione MENU para iniciar abrandamento.	04 • Pressione MENU para iniciar o abrandamento na abertura da folha.
05 • Pressione MENU para parar folha 1 (folha 2 inicia abertura automaticamente).	05 • Pressione MENU para parar a folha e iniciar a programação do tempo de fecho.
06 • Pressione MENU para iniciar abrandamento.	06 • Pressione MENU para iniciar o abrandamento no fecho da folha
07 • Pressione MENU para terminar abertura e iniciar fecho da folha 2.	07 • Pressione MENU uma vez para aparecer PA, a folha pára.
08 • Pressione MENU para iniciar abrandamento.	08 • Utilize UP e DW para aparecer PA, para sair do modo de programação.
09 • Pressione MENU para parar folha 2 (folha 1 inicia fecho automaticamente).	09 • Utilize UP e DW para ficar em Standby.
10 • Pressione MENU para iniciar abrandamento.	
11 • Pressione MENU para terminar fecho folha 1.	

Display irá mostrar 00 sinalizando que folhas estão fechadas.

 Pode utilizar o comando em vez da tecla MENU. Sempre que uma folha encostar num batente espere 1 segundo antes de clicar no MENU.

04. PROGRAMAR "P"

P0 PROGRAMAÇÃO DO CURSO

P0- $\bar{n}0$ - Quantidade de Motores:

- 01 • Pressione MENU durante 2 seg. até aparecer P0.
- 02 • Pressione MENU uma vez até aparecer $\bar{n}A$.
- 03 • Utilize UP até aparecer $\bar{n}0$.
- 04 • Pressione MENU para editar o valor.
- 05 • Utilize UP e DW para alterar o valor.
- 06 • Pressione MENU para gravar o novo valor.

P0-50 - Kit Solar:

- 01 • Pressione MENU durante 2 seg. até aparecer P0.
- 02 • Pressione MENU uma vez até aparecer $\bar{n}A$.
- 03 • Utilize UP até aparecer 50.
- 04 • Pressione MENU para editar o valor.
- 05 • Utilize UP e DW para alterar o valor.
- 06 • Pressione MENU para gravar o novo valor.

04. PROGRAMAR "P"

P1 AJUSTE DO TEMPO DE ABRANDAMENTO

Permite definir o tempo de abrandamento de cada folha na abertura e no fecho.

$\bar{d}A$

Abrandamento na abertura folha 1

Permite definir o tempo que o portão vai atuar com abrandamento na abertura.

$\bar{d}E$

Abrandamento no fecho folha 1

Permite definir o tempo que o portão vai atuar com abrandamento no fecho.

$\bar{b}A$

Abrandamento na abertura folha 2

Permite definir o tempo que o portão vai atuar com abrandamento na abertura.

$\bar{b}E$

Abrandamento no fecho folha 2

Permite definir o tempo que o portão vai atuar com abrandamento no fecho.

min.  0s max.  25s Valor de fábrica (03)

- 01 • Pressione MENU durante 2 seg. até aparecer P0.
- 02 • Utilize UP para alterar para P1.
- 03 • Pressione Menu até aparecer $\bar{d}A$. Utilize UP ou DW para navegar nos parâmetros.
- 04 • Pressione MENU para editar o valor do parâmetro escolhido.
- 05 • Surge o tempo definido de fábrica. Utilize UP e DW para alterar o valor.
- 06 • Pressione MENU para gravar o novo valor.
- 07 • Pressione MENU novamente.
- 08 • Utilize UP e DW para aparecer P1, para sair do modo de programação.
- 09 • Utilize UP e DW para ficar em Standby.

04. PROGRAMAR "P"

P2 AJUSTE DE FORÇA E SENSIBILIDADE



Um valor muito baixo neste parâmetro pode fazer com que o motor não tenha torque suficiente para mover o portão e ocorra o erro de esforço (e1 ou e2).

F0

Ajuste de força

Permite definir a força exercida pelo motor quando este se move à velocidade normal.

F5

Ajuste de sensibilidade

Permite regular a sensibilidade do motor na detecção de obstáculos. Quanto mais alta for a sensibilidade menos esforço necessitará para detetar qualquer obstáculo e inverter o sentido.

min.  1 max.  9 Valor de fábrica (05)

min.  1 max.  9 Valor de fábrica (05)

- 01 • Pressione MENU durante 2 seg. até aparecer P0.
- 02 • Utilize UP até aparecer P2.
- 03 • Pressione Menu vai surgir F0. Utilize UP ou DW para navegar nos parâmetros.
- 04 • Pressione MENU para editar o valor do parâmetro escolhido.
- 05 • Surge o valor definido de fábrica. Utilize UP e DW para alterar o valor.
- 06 • Pressione MENU para gravar o novo valor.

04. PROGRAMAR "P"

P3 TEMPO DE CURSO PEDONAL

O modo pedonal permite a abertura do portão para a passagem de pessoas, sem que este necessite de abrir na totalidade. Nesta função pode programar o tempo que deseja que o portão abra.







Para o modo pedonal funcionar, é necessário que o tempo de trabalho mínimo seja de 1 segundo, sendo que 0 desativa o pedonal.

min.  0s max.  99s Valor de fábrica (10 segundos)

- 01 • Pressione MENU durante 2 seg. até aparecer P0.
- 02 • Utilize UP até aparecer P3.
- 03 • Pressione MENU. Surge o valor definido de fábrica.
- 04 • Utilize UP e DW para alterar o valor.
- 05 • Pressione MENU para gravar o novo valor.

04. PROGRAMAR "P"

P4 TEMPO DE PAUSA E ATRASO DE PORTAS

AF	AP	AC	AB
Ajuste de tempo de fecho Permite a regulação do tempo de pausa para fecho automático	Ajuste do tempo de pausa do fecho pedonal Permite definir o tempo de pausa na abertura pedonal	Atraso de portas no fecho Permite definir o tempo de atraso no fecho da folha 2 relativamente à folha 1.	Atraso de portas na abertura Permite definir o tempo de atraso na abertura da folha 1 relativamente à folha 2
 Valor de fábrica (00)	 Valor de fábrica (00)	 Valor de fábrica (02)	 Valor de fábrica (02)

 Quando os valores se encontrarem em zero deixa de existir fecho automático.

- 01 • Pressione MENU durante 2 seg. até aparecer *P0*.
- 02 • Utilize UP para alterar para *P4*.
- 03 • Pressione Menu até aparecer *AF*. Utilize UP ou DW para navegar nos parâmetros.
- 04 • Pressione MENU para editar o valor do parâmetro escolhido.
- 05 • Surge o tempo definido de fábrica. Utilize UP e DW para alterar o valor.
- 06 • Pressione MENU para gravar o novo valor.

04. PROGRAMAR "P"

P5 PROGRAMAÇÃO DE FOTOCÉLULAS 1

Permite programar o comportamento da segurança LE (fotocélula 1).

LE 00 (desativa fotocélulas) 01 (ativa fotocélulas) Permite ativar ou desativar a entrada de segurança.	Valor de fábrica (00)
HE 00 (fotocélulas em abertura) 01 (fotocélulas em fecho) Este menu só pode ser alterado quando o menu LE está ativo. Permite definir se esta segurança atuará na abertura ou no fecho do portão.	Valor de fábrica (01)
HL 00 (o movimento do portão é invertido) 01 (o movimento do portão para e é retomado 5 seg após a segurança estar desativada) 02 (o movimento do portão inverte durante 2 seg. e para) Permite definir o comportamento que o portão terá quando esta segurança é ativada.	Valor de fábrica (00)
LE 00 (desativa fotocélulas) 01 (ativa fotocélulas) Permite ativar ou desativar a entrada LC1 (fotocélula anti-esmagamento 1)	Valor de fábrica (00)
SE 00 (desativa teste de fotocélulas) 01 (ativa teste de fotocélulas) Permite ativar ou desativar o teste de fotocélulas.	Valor de fábrica (00)

- 01 • Pressione MENU durante 2 seg. até aparecer *P0*.
- 02 • Utilize UP para alterar para *P5*.
- 03 • Pressione Menu até aparecer *LE*. Utilize UP ou DW para navegar nos parâmetros.
- 04 • Pressione MENU para editar o valor do parâmetro escolhido.
- 05 • Surge o tempo definido de fábrica. Utilize UP e DW para alterar o valor.
- 06 • Pressione MENU para gravar o novo valor.

04. PROGRAMAR "P"

P6 PROGRAMAÇÃO DE FOTOCÉLULAS 2

Permite programar o comportamento da segurança LA (fotocélula 2).

LE 00 (desativa fotocélulas) 01 (ativa fotocélulas) Permite ativar ou desativar a entrada de segurança.	Valor de fábrica (00)
HE 00 (fotocélulas em abertura) 01 (fotocélulas em fecho) Este menu só pode ser alterado quando o menu LA está ativo. Permite definir se esta segurança atuará na abertura ou no fecho do portão.	Valor de fábrica (01)
HL 00 (o portão é invertido) 01 (o portão pára e é retomado 5 seg após a segurança estar desativada) 02 (o portão inverte durante 2 seg. e pára) 03 (o portão inverte no fecho, pára e inverte 2 seg. na abertura) 04 (No fecho pára até que o obstáculo saia, assim que este sair a porta inverte. Na abertura pára até que o obstáculo saia, assim que sair a porta continua a abrir) Permite definir o comportamento que o portão terá quando esta segurança é ativada.	Valor de fábrica (00)
LE 00 (desativa fotocélulas) 01 (ativa fotocélulas) Permite ativar ou desativar a entrada LC2 (fotocélula anti-esmagamento 2)	Valor de fábrica (00)
SE 00 (desativa teste de fotocélulas) 01 (ativa teste de fotocélulas) Permite ativar ou desativar o teste de fotocélulas.	Valor de fábrica (00)

- 01 • Pressione MENU durante 2 seg. até aparecer *P0*.
- 02 • Utilize UP para alterar para *P6*.
- 03 • Pressione Menu até aparecer *LA*. Utilize UP ou DW para navegar nos parâmetros.
- 04 • Pressione MENU para editar o valor do parâmetro escolhido.
- 05 • Surge o tempo definido de fábrica. Utilize UP e DW para alterar o valor.
- 06 • Pressione MENU para gravar o novo valor.

04. PROGRAMAR "P"

P7 LÓGICA DE FUNCIONAMENTO

Permite definir a lógica de funcionamento do automatismo.

00	01	02
Funcionamento modo automático Sempre que existe uma ordem o movimento é invertido.	Funcionamento modo passo a passo 1º impulso - ABRE 2º impulso - PÁRA 3º impulso - FECHA 4º impulso - PÁRA Se estiver totalmente aberto e temporizado, fecha	Funcionamento modo condomínio Não responde a ordens durante a abertura e o tempo de pausa.

Valor de fábrica (01)

04. PROGRAMAR "P"

P.7 LÓGICA DE FUNCIONAMENTO

- 01 • Pressione MENU durante 2 seg. até aparecer *P0*.
- 02 • Utilize UP até aparecer *P7*.
- 03 • Pressione Menu vai surgir *00*.
- 04 • Pressione MENU para editar o valor.
- 05 • Utilize UP e DW para alterar o valor.
- 06 • Pressione MENU para gravar o novo valor.

04. PROGRAMAR "P"

P.8 PIRILAMPO

Permite definir o modo de funcionamento do pirilampo (LAMP).

<i>00</i>	<i>01</i>	<i>02</i>
Intermitente (abertura e fecho) Durante o movimento de abertura/fecho do portão, o pirilampo vai funcionar de modo intermitente.	Durante o movimento de abertura/fecho do portão , o pirilampo irá manter-se aceso.	Luz de cortesia A luz irá manter-se acesa o tempo definido no menu E2.
Valor de fábrica (00)		

- 01 • Pressione MENU durante 2 seg. até aparecer *P0*.
- 02 • Utilize UP até aparecer *P8*.
- 03 • Pressione Menu vai surgir *00*.
- 04 • Pressione MENU para editar o valor.
- 05 • Utilize UP e DW para alterar o valor.
- 06 • Pressione MENU para gravar o novo valor.

04. PROGRAMAR "P"

P.9 PROGRAMAÇÃO À DISTÂNCIA

<i>00</i>	<i>01</i>
PGM distância OFF	PGM distância ON
Este menu permite ativar ou desativar a programação de novos comandos sem aceder diretamente à central, utilizando um comando previamente memorizado (memorizar comandos pág.7B).	
Valor de fábrica (00)	

04. PROGRAMAR "P"

P.9 PROGRAMAÇÃO À DISTÂNCIA

- 01 • Pressione MENU durante 2 seg. até aparecer *P0*.
- 02 • Utilize UP até aparecer *P9*.
- 03 • Pressione Menu vai surgir *00*.
- 04 • Pressione MENU para editar o valor.
- 05 • Utilize UP e DW para alterar o valor.
- 06 • Pressione MENU para gravar o novo valor.



Funcionamento da programação à distância (PGM ON):



• Pressione as teclas indicadas na imagem em simultâneo, por 10 segundos e o pirilampo vai piscar (no display surge a 1ª posição livre).
Sempre que memorizar 1 comando, a central vai sair de programação à distância. Se quiser memorizar mais comandos, terá sempre que repetir o processo de pressionar as teclas do comando em simultâneo, por 10 segundos para cada comando novo.

05. PROGRAMAR "E"

E0 HOMEM PRESENTE

<i>HP</i>	<i>PL</i>	<i>LS</i>									
00 (desativa homem presente) Sempre que seja enviada uma ordem à entrada LO e o motor efetua uma manobra completa. Homem presente 01 (ativa homem presente) O motor só funciona se mantiver a botoneira pressionada LS.  Com o homem presente ativo os comandos RF não funcionam.	00 (desativa modo botoneira) 01 (ativa modo botoneira) <table border="1" style="margin-left: auto; margin-right: auto;"> <thead> <tr> <th></th> <th>LS</th> <th>LO</th> </tr> </thead> <tbody> <tr> <th>01 ATIVA</th> <td>Fecha total</td> <td>Abre total</td> </tr> <tr> <th>00 DESATIVA</th> <td>Manobras pedonais</td> <td>Manobras totais</td> </tr> </tbody> </table>		LS	LO	01 ATIVA	Fecha total	Abre total	00 DESATIVA	Manobras pedonais	Manobras totais	Permite definir a forma de funcionamento da entrada LS 00 (desativa entrada para dispositivo de paragem de emergência) 01 (entrada para dispositivos de paragem de emergência)  Se tiver o submenu LS em 01 (ativo) e o submenu PL em 01 (ativo), aparece o erro BL.
	LS	LO									
01 ATIVA	Fecha total	Abre total									
00 DESATIVA	Manobras pedonais	Manobras totais									
Valor de fábrica (00)											

- 01 • Pressione MENU durante 10 seg. até aparecer *E0*.
- 02 • Pressione Menu até aparecer *HP*. Utilize UP ou DW para navegar nos parâmetros.
- 03 • Pressione MENU para editar o valor do parâmetro escolhido.
- 04 • Surge o tempo definido de fábrica. Utilize UP e DW para alterar o valor.
- 05 • Pressione MENU para gravar o novo valor.

00 função desativada
01 função ativada

Este menu permite ativar/desativar o soft start. Com a função soft start ativada, a cada início de movimento a central vai controlar o arranque do motor, aumentando de modo gradual no primeiro segundo de funcionamento.

Valor de fábrica (00)

- 01 • Pressione MENU durante 10 seg. até aparecer E0.
- 02 • Utilize UP até aparecer E1.
- 03 • Pressione Menu vai surgir 00.
- 04 • Pressione MENU para editar o valor.
- 05 • Utilize UP e DW para alterar o valor.
- 06 • Pressione MENU para gravar o novo valor.

EE

Permite ajustar o tempo de luz de cortesia. A luz de cortesia é ativada o tempo definido quando o portão está na posição fechado, aberto e parado.

O menu E2 apenas estará disponível no caso da função luz de cortesia estar ativada no menu P8 a opção 2 (ver pág 12A)

Valor de fábrica (00)

- 01 • Pressione MENU durante 10 seg. até aparecer E0.
- 02 • Utilize UP até aparecer E2.
- 03 • Pressione Menu vai surgir EE.
- 04 • Pressione MENU para editar o valor.
- 05 • Utilize UP e DW para alterar o valor.
- 06 • Pressione MENU para gravar o novo valor.

PP

Este menu permite definir o tempo (de 1 a 99 segundos) que o pirilampo permanece ativo antes do início de cada manobra.

00 função desativada
01 função ativada após abertura
02 função ativada em abertura

Permite ativar a opção Follow me. Com esta opção ativada, a central, quando na posição aberta ou em abertura, dá uma ordem de fecho 5 seg. após o dispositivo de segurança detetar a passagem de algum objecto/utilizador.

Valor de fábrica (00)

- 01 • Pressione MENU durante 10 seg. até aparecer E0.
- 02 • Utilize UP até aparecer E3.
- 03 • Pressione Menu vai surgir o valor de fábrica.
- 04 • Pressione MENU para editar o valor.
- 05 • Utilize UP e DW para alterar o valor.
- 06 • Pressione MENU para gravar o novo valor.

Permite ajustar o tempo de trabalho para os cursos de abertura e fecho das duas folhas.

Folha 1

E7	E9	E7	E9
Tempo de curso abertura (minutos)	Tempo de curso abertura (segundos)	Tempo de curso fecho (minutos)	Tempo de curso fecho (segundos)
Valor de fábrica (00)	Valor de fábrica (10)	Valor de fábrica (00)	Valor de fábrica (10)

Folha 2

E7	E9	E7	E9
Tempo de curso abertura (minutos)	Tempo de curso abertura (segundos)	Tempo de curso fecho (minutos)	Tempo de curso fecho (segundos)
Valor de fábrica (00)	Valor de fábrica (10)	Valor de fábrica (00)	Valor de fábrica (10)

- 01 • Pressione MENU durante 10 seg. até aparecer E0.
- 02 • Pressione UP até aparecer E4.
- 03 • Pressione Menu vai surgir E7. Utilize UP ou DW para navegar nos parâmetros.
- 04 • Pressione MENU para editar o valor do parâmetro escolhido.
- 05 • Surge o tempo definido de fábrica. Utilize UP e DW para alterar o valor.
- 06 • Pressione MENU para gravar o novo valor.

Permite programar o comportamento do portão

E6	00 (desativa travão eletrónico) 01 (ativa travão eletrónico) Permite ativar o travão eletrónico.	Valor de fábrica (00)
E0	00 (ativa fechadura na abertura 2 seg.) 01 (ativa fechadura sempre que em movimento) Permite selecionar o modo de funcionamento da fechadura. O valor predefinido é 0 (impulso de 2 segundo na abertura). Nota: Caso selecione a opção 2 deverá ter em consideração o valor máximo de corrente fornecido pela central.	Valor de fábrica (00)
P0	00 (desativa golpe de abertura) 01 (ativa golpe de abertura) Permite ativar o golpe de abertura (Ariete).	Valor de fábrica (00)
P2	00 (desativa golpe de fecho) 01 (ativa golpe de fecho) Permite ativar o golpe de fecho.	Valor de fábrica (00)
P7	00 (desativa bloqueio do motor no fecho) 01 (ativa bloqueio do motor no fecho) Permite ativar o bloqueio dos motores na posição fechado. Serve principalmente para motores hidráulicos.	Valor de fábrica (00)

- 01 • Pressione MENU durante 10 seg. até aparecer E0.
- 02 • Pressione UP até aparecer E5.
- 03 • Pressione Menu vai surgir E6. Utilize UP ou DW para navegar nos parâmetros.
- 04 • Pressione MENU para editar o valor do parâmetro escolhido.
- 05 • Surge o tempo definido de fábrica. Utilize UP e DW para alterar o valor.
- 06 • Pressione MENU para gravar o novo valor.

Este menu permite ajustar a velocidade de abrandamento. Quanto maior for o nível mais rápido fica o abrandamento.

min. 0 max. 9
Valor de fábrica (05)

- 01 • Pressione MENU durante 10 seg. até aparecer E0.
- 02 • Utilize UP até aparecer E6.
- 03 • Pressione Menu vai surgir S0.
- 04 • Pressione MENU para editar o valor.
- 05 • Utilize UP e DW para alterar o valor.
- 06 • Pressione MENU para gravar o novo valor.

Este menu permite verificar quantas manobras completas foram realizadas pela central (manobra completa entende-se por abertura e fecho).

⚠ O reset à central não apaga a contagem de manobras.

Exemplo: 13456 manobras
01- Centenas de milhar / 34- Milhares / 56- Dezenas

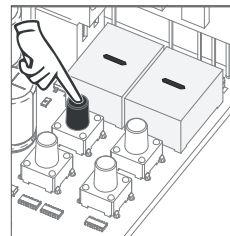

01 • Pressione MENU durante 10 segundos.

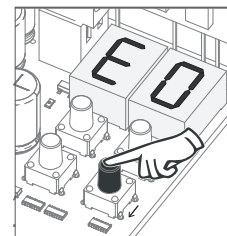

02 • Surge E0. Pressione UP até aparecer E7.

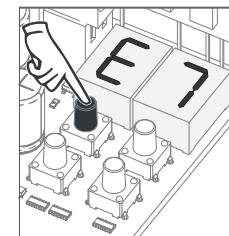

03 • Pressione MENU.



04 • Surge a contagem das manobras pela seguinte ordem (exemplo de 130 371)

display pisca →



display pisca →



05 • Surge E8.

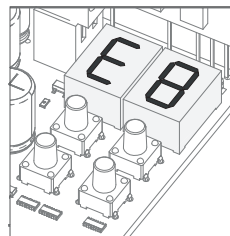

05. PROGRAMAR "E"

E8 RESET - REPOR VALORES DE FÁBRICA

Ao fazer reset, todos os valores de fábrica serão repostos.

Os comandos memorizados e o contador de manobras ficará sempre com os dados memorizados.

- 01 • Pressione MENU durante 10 seg. até aparecer **E8**.
- 02 • Utilize UP até aparecer **E8**.
- 03 • Pressione Menu vai surgir **00**.
- 04 • Pressione MENU para editar o valor.
- 05 • Utilize UP e DW para alterar o valor.
- 06 • Pressione MENU para gravar o novo valor.

05. PROGRAMAR "E"

E9 SAÍDA RGB

00

Luz contínua

01

Luz intermitente

Valor de fábrica (**00**)

- 01 • Pressione MENU durante 10 seg. até aparecer **E9**.
- 02 • Utilize UP até aparecer **E9**.
- 03 • Pressione Menu vai surgir **00**.
- 04 • Pressione MENU para editar o valor.
- 05 • Utilize UP e DW para alterar o valor.
- 06 • Pressione MENU para gravar o novo valor.

06. DISPLAY

INDICAÇÕES DO DISPLAY

MENU	DESCRIÇÃO
88	Na posição parado, totalmente aberto
88	Na posição parado, posição intermédia
88	Na posição parado, totalmente fechado
80	Botão de abertura total pressionado
85	Botão de abertura pedonal pressionado
0P	Central a executar o curso de abertura
88	Central a executar o curso de fecho
80	Fim do tempo de curso de abertura
88	Fim do tempo de curso de fecho
8U	Memória cheia
88	Todos os comandos apagados
00 01 02	Comando acionado da posição indicada
8E	Fotocélula obstruída
8A	Fotocélula obstruída
8E	Em tempo de pausa
8P	Em tempo de pausa pedonal
81	Deteção de sobrecorrente no motor 1
82	Deteção de sobrecorrente no motor 2
80	Circuito de paragem de emergência aberto. Verifique se o botão de segurança está ligado corretamente.
8P	Central em Pré-pirilampo

Anomalia	Procedimento	Comportamento	Procedimento II	Descobrir origem do problema
• Motor não trabalha	• Verifique se tem alimentação a 110/230V ligada ao automatismo e se esta está a funcionar.	• Continua a não trabalhar	• Consulte um técnico especializado MOTORLINE.	1 • Abra a central e verifique se tem alimentação a 110/230V; 2 • Verifique os fusíveis de entrada da central; 3 • Desligue os motores da central e teste-os ligados diretamente a uma bateria 12/24V para descobrir se este está avariado. 4 • Caso os motores funcionem, o problema estará na central. Retire-a e envie para os serviços técnicos MOTORLINE para diagnóstico; 5 • Caso os motores não funcionem, retire-os do local de instalação e envie para os serviços técnicos MOTORLINE para diagnóstico.
• Motor não se move mas faz ruído	• Desbloqueie o motor e mova o portão manualmente para verificar se existem problemas mecânicos no portão.	• Encontrou problemas?	• Consulte um técnico especializado em portões.	1 • Verifique todos os eixos e sistemas de movimento associados ao portão e ao automatismo (rodas, cremalheiras, etc) para descobrir qual é o problema.
		• O portão move-se facilmente?	• Consulte um técnico especializado MOTORLINE.	1 • Caso os motores funcionem, o problema está na central. Retire-a e envie para os serviços técnicos MOTORLINE para diagnóstico; 2 • Caso os motores não funcionem, retire-os e envie para os serviços técnicos MOTORLINE para diagnóstico.
• Motor abre mas não fecha	• Desbloqueie o motor e mova o portão manualmente para a posição de fechado. Bloqueie novamente o(s) motor(es). Desligue o quadro geral por 5 segundos, e volte a ligar. Dê ordem de abertura com o comando.	• Portão abriu mas não fechou.	1 • Verifique se tem algum obstáculo em frente das fotocélulas; 2 • Verifique se algum dos dispositivos de controlo (seletor de chave, botoneira, vídeo-porteiro, etc) do portão estão presos e a enviar sinal permanente à central; 3 • Consulte um técnico especializado MOTORLINE.	Todas as centrais MOTORLINE possuem LEDs que permitem facilmente concluir quais os dispositivos com anomalias. Todos os LEDs dos dispositivos de segurança (DS) em situações normais permanecem acesos. Todos os LEDs de circuitos "START" em situações normais permanecem apagados. Caso os LEDs de dispositivos não estejam todos ligados, existe alguma avaria nos sistemas de segurança (fotocélulas, bandas de segurança). Caso LEDs "START" estejam ligados, existe algum dispositivo de emissão de comandos a emitir um sinal permanente. A) SISTEMAS DE SEGURANÇA: 1 • Feche com um shunt todos os sistemas de segurança da central (deve consultar o manual da central em questão). Caso o automatismo comece a trabalhar normalmente, analise qual o dispositivo problemático 2 • Retire um shunt de cada vez até descobrir qual o dispositivo com avaria. 3 • Troque esse dispositivo por um funcional, e verifique se o automatismo funciona corretamente com todos os outros dispositivos. Caso encontre mais algum defeituoso, siga os mesmos passos até descobrir todos os problemas. B) SISTEMAS DE START: 1 • Desligue todos os fios ligados no conector START (LO e LE). 2 • Se o LED apagou, tente voltar a ligar um dispositivo de cada vez até descobrir qual o dispositivo avariado. NOTA: Caso os procedimentos descritos nas alíneas A) e B) não resultem, retire a central e envie para os serviços técnicos MOTORLINE para diagnóstico
• Motor não faz percurso completo	• Desbloqueie o motor e mova o portão manualmente para verificar se existem problemas mecânicos no portão.	• Encontrou problemas?	• Consulte um técnico especializado em portões	1 • Verifique todos os eixos e sistemas de movimento associados ao portão e ao automatismo (rodas, cremalheiras, etc) para descobrir qual é o problema.
		• O portão move-se facilmente?	• Consulte um técnico especializado MOTORLINE	1 • Caso os motores não funcionem, retire-os e envie para os serviços técnicos MOTORLINE para diagnóstico. 2 • Caso o motor funcione e movimento bem o portão no curso completo com o máximo de força, o problema está na central. Faça um novo programa à central de tempo de trabalho do motor atribuindo os tempos necessários para abertura e fecho com a força adequada (ver manual da central em questão) 3 • Se isto não funcionar, deve retirar a central e enviá-la para os serviços MOTORLINE para diagnóstico. NOTA: A afinação da força da central, deve ser a suficiente para abrir e fechar o portão sem que este pare, mas que com um pequeno esforço de uma pessoa o consiga parar. Em caso de falha dos sistemas de segurança, o portão nunca pode causar danos físicos aos obstáculos (veículos, pessoas, etc).

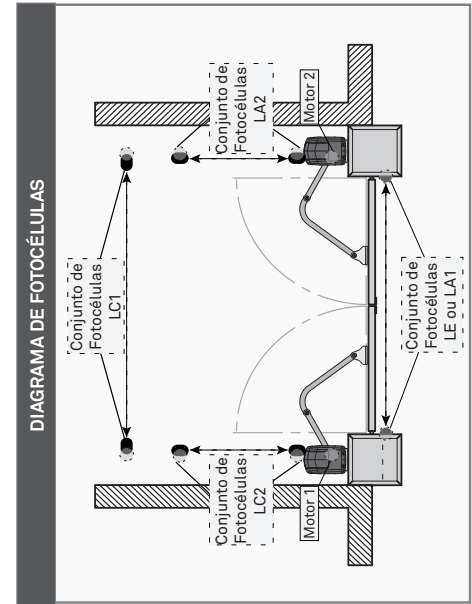
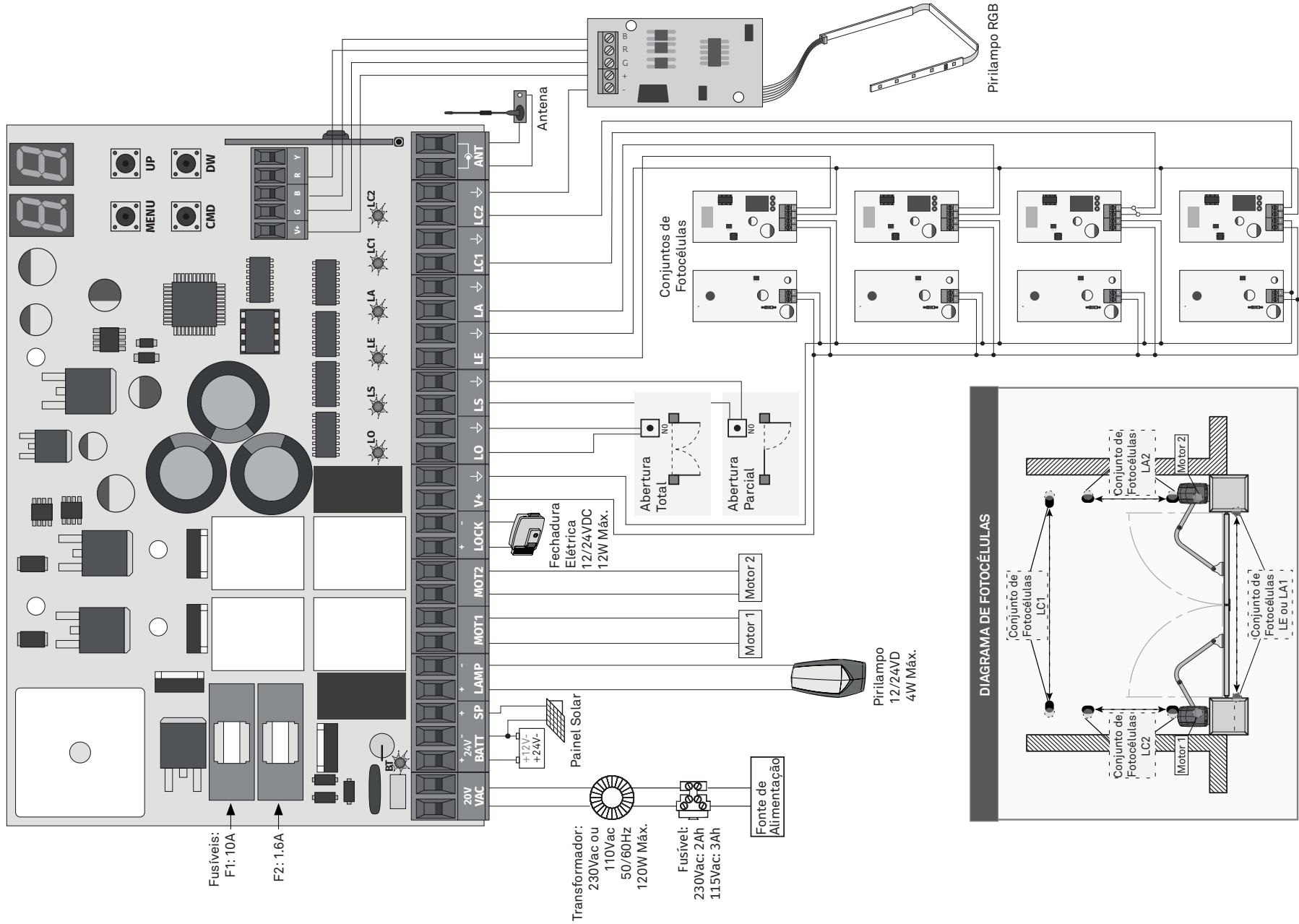

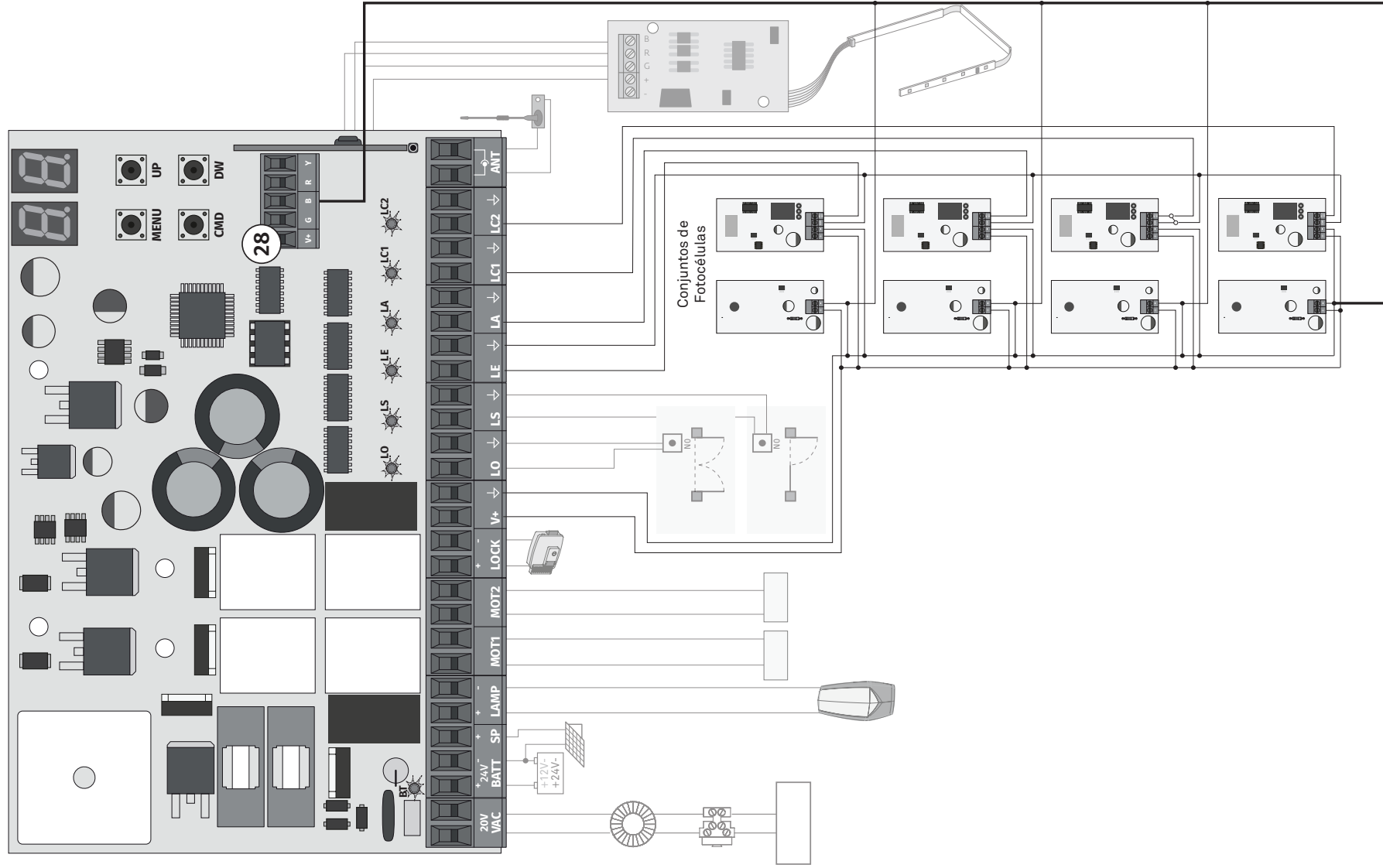

⚠ Quando o teste de fotocélulas está ativo o negativo da alimentação para as fotocélulas deve ser dada pelo conector 28 (B).