



# MX14



v3.3 REV. 03/2024



## motorline<sup>®</sup> PROFESSIONAL

### MANUEL D'UTILISATION / PROGRAMMATION

FR

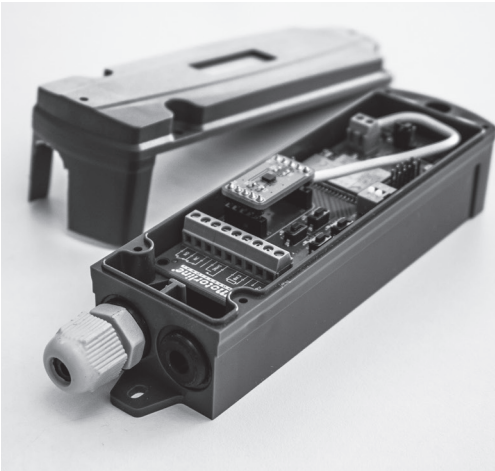

Le MX14 est un émetteur qui communique sans fil avec le récepteur MR14, jusqu'à 50m à l'air libre, alimenté par piles ou piles rechargeables par panneau solaire. Il permet la connexion d'une bande de sécurité 8k2, d'un capteur optique et d'un dispositif de sécurité à contact sec, ou l'utilisation d'un accéléromètre.

#### CARACTÉRISTIQUES TECHNIQUES

• Alimentation	piles AA 3,6 V ou piles rechargeables AA 3,7 V
• Panneau solaire	4V 150mA monocristalline
• Fréquence de travail	868,0 MHz à 869,8 MHz
• Portée en plein air	50m
• Dimension	150 x 42 x 40 (mm)
• IP	IP65



#### ÉNERGIE

Placez le cavalier dans la position indiquée pour la batterie utilisée (BATT ou SOLAR).



**DURÉE DE LA BATTERIE:**  
3 ans en mode ECO;  
En mode NORMAL,  
l'utilisation d'un panneau  
solaire est recommandée.



#### Mode batterie (BATT)

Piles au lithium de 3,6 V au format AA.



#### Mode solaire (SOLAR)

Batteries lithium-ion rechargeables, alimentées par le panneau solaire, d'une puissance de 3,7 V au format AA.

**ATTENTION: VÉRIFIEZ TOUJOURS LA BONNE ORIENTATION LORS DE L'APPLICATION DE LA PILE SUR LE DISPOSITIF.**



#### ENTRÉES/SORTIES

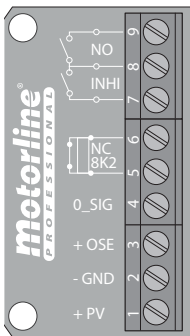

9 • NO	Entrée pour dispositifs de sécurité à contact sec
8 • COM	Commun
7 • INHI	Entrée NO pour signal d'inhibition
6 • 8K2/NC	Entrée pour barre palpeuse résistif 8k2 <b>REMARQUE</b> • Pour utiliser 8k2, les commutateurs DIP 1 et 2 doivent être désactivés. Pour utiliser NC, le commutateurs DIP 1 doit être activé et le commutateur DIP 2 doit être désactivé.
5 • 8K2	
4 • 0_SIG	Signal de capteur optique
3 • + OSE	Alimentation du capteur optique
2 • GND	Commun du panneau solaire et capteur optique
1 • + PV	Positif du Panneau solaire (max. 4v)

**i** Il est possible d'inverser la polarité des entrées du canal de test automatique via les embases à broches de la MR14.



#### ACCÉLÉROMÈTRE - Capteur d'inclinaison

**i** L'accéléromètre n'est pas inclus dans le kit.

L'accéléromètre (capteur d'inclinaison) vous permet de mesurer le niveau d'inclinaison et la vitesse des vibrations, permettant de détecter les obstacles lors des manœuvres de la porte ou du portail.

**⚠** Pour utiliser ce capteur, vous devez mettre Dipper2 sur ON.

#### PROGRAMMATION AUTOMATIQUE DU CAPTEUR:

- 1 • Appuyez sur la touche PROG pendant 5 secondes pour accéder au mode de programmation.
- 2 • Effectuer les manœuvres d'ouverture et de fermeture.
- 3 • Après la fermeture, vous pouvez modifier les valeurs FORCE et / ou TILT en appuyant sur la touche correspondant autant de fois que nécessaire jusqu'à atteindre la valeur souhaitée (le niveau est identifié par le nombre de clignotements de la LED respective).
- 4 • Appuyez à nouveau sur la touche PROG pour quitter le mode de programmation.

#### MODIFIER LES VALEURS "FORCE" ET "TILT" DU CAPTEUR:

- 1 • Appuyez une fois sur la touche PROG.
- 2 • Appuyez sur la touche FORCE et / ou TILT autant de fois que nécessaire jusqu'à atteindre la valeur souhaitée (le niveau est identifié par le nombre de clignotements de la LED respective)
- 3 • Appuyez à nouveau sur la touche PROG pour quitter le mode de programmation.

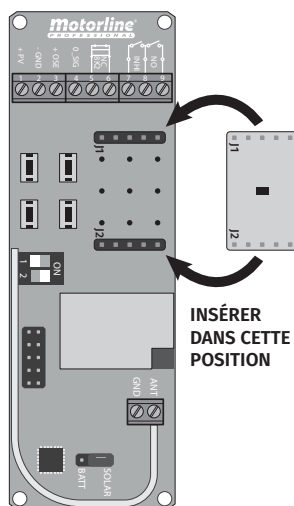

INSÉRER  
DANS CETTE  
POSITION



## PILES RECHARGEABLES



Les piles rechargeables peuvent être déchargées si elles ne sont pas utilisées pendant un certain temps. Dans ce cas, lors de la première utilisation, vous devez attendre que le panneau solaire les recharge.



## DIPPER

	DIPPER 1	DIPPER 2
• 8K2	OFF	OFF
• NC	ON	OFF
• Accéléromètre	OFF	ON
• Capteur optique	ON	ON

Les commutateurs DIP vous permettent de sélectionner le fonctionnement du MX14 avec 8K2, NC, NO, capteur OSE ou capteur d'inclinaison.



## BOUTONS ET LEDS



Chaque MX14 ne peut être programmé que dans un seul MR14.

### JOIN → ÉMETTRE SIGNAL

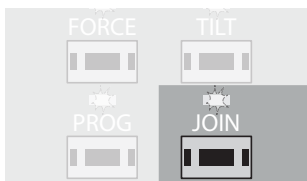

#### • BOUTON

> Pour supprimer ou enregistrer sur un MR14, appuyez sur le bouton pendant 1,5 seconde.

#### • LED

> Clignote 5 fois lorsqu'il est mémorisé sur un MR14.

> Clignote 1 fois lorsqu'il est supprimé sur un MR14.

**REMARQUE** • Même s'il est programmé sur un MR14, le voyant reste éteint pour économiser de l'énergie.

> Lorsque vous démarrez l'appareil, la LED clignote une fois pour indiquer qu'il est sous tension. S'il est stocké dans un MR14, la LED PROG clignotera également.

### PROG → PROGRAMMATION AUTOMATIQUE DES VALEURS DE FORCE ET TILT POUR ACCÉLÉROMÈTRE

**FONCTIONNEMENT** : Ce menu permet d'enregistrer automatiquement les valeurs maximales FORCE et TILT pendant le mouvement du portail

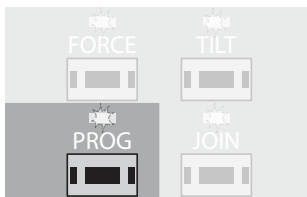

#### • BOUTON

> Appuyez sur la touche pendant 1,5 secondes pour accéder au mode de programmation.

> Lorsque la programmation est terminée, appuyez une fois pour confirmer et quitter ce mode.

**REMARQUE** • Si vous appuyez et relâchez immédiatement, vous entrerez dans le mode de programmation pour changer uniquement les valeurs FORCE et TILT, en conservant la programmation de la porte.

**AVERTISSEMENT** • Vous ne pouvez accéder au mode de programmation que si Dipper2 est activé (mode accéléromètre)

#### • LED

ON - Mode de programmation actif

OFF - Mode de programmation inactif

### FORCE → DÉFINITION DE LA FORCE / VITESSE MAXIMALE D'INCLINAISON DU CAPTEUR (8 NIVEAUX)

**FONCTIONNEMENT**: Chaque fois que la force / vitesse de l'inclinaison est supérieure au niveau défini, l'appareil envoie un signal au MR14.

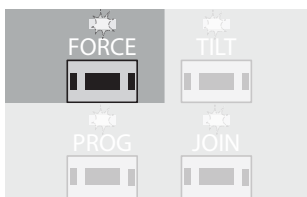

#### • BOUTON

> Appuyez une fois sur PROG

> Appuyez sur FORCE autant de fois que nécessaire jusqu'à atteindre le niveau souhaité

> Appuyez une fois sur PROG pour quitter le mode de programmation

**AVERTISSEMENT** • Vous ne pouvez accéder au mode de programmation que si Dipper2 est activé (mode accéléromètre)

#### • LED

> Chaque clignotement de la LED représente 1 niveau de force.

**Exemple**: La LED FORCE clignote 4 fois, indique que le niveau de force / vitesse est 4.

### TILT → DÉFINITION DE L'ANGLE MAXIMUM D'INCLINAISON DU CAPTEUR (8 NIVEAUX)

**FONCTIONNEMENT**: chaque fois que le degré d'inclinaison est supérieur au niveau défini, l'appareil enverra un signal au MR14.

Chaque niveau correspond à environ un degré (1°) d'inclinaison.

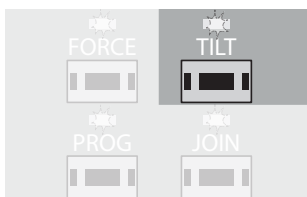

#### • BOUTON

> Appuyez une fois sur PROG

> Appuyez sur FORCE autant de fois que nécessaire jusqu'à atteindre le niveau souhaité

> Appuyez une fois sur PROG pour quitter le mode de programmation

**AVERTISSEMENT** • Vous ne pouvez accéder au mode de programmation que si Dipper2 est activé (mode accéléromètre)

#### • LED

> Chaque clignotement de la LED représente 1 niveau de l'angle d'inclinaison.

**Exemple**: la LED TILT clignote 4 fois, indiquant que le niveau d'inclinaison est de 4.

### POUR CHANGER DE FRÉQUENCE:

Vous devez utiliser la même fréquence sur le MX14 que celle programmée dans le récepteur MR14.  
Lorsqu'il y a d'autres MX14 et MR14 connectés entre eux à proximité, il faut utiliser d'autres fréquences pour éviter les interférences.

- 1 • Appuyer simultanément sur les touches PROG et JOIN jusqu'à ce que la LED JOIN se mette à clignoter.
- 2 • Appuyez sur la touche JOIN autant de fois que nécessaire jusqu'à ce que vous obteniez la fréquence désirée.
- 3 • Appuyez simultanément sur les touches PROG et JOIN pour sauvegarder et quitter.

La LED JOIN indique la fréquence sélectionnée.

CLIGNOTEMENT	1	2	3	4
FRÉQUENCE	868 MHz	868.6 MHz	869.2 MHz	869.8 MHz

### SUPPRIMER L'ÉMETTEUR:

- 1 • Appuyez sur le bouton JOIN de l'émetteur jusqu'à ce que la LED JOIN de l'émetteur clignote une fois.

### REMARQUE • Pour supprimer lorsqu'il n'y a pas de communication entre les appareils (MR14):

- 1 • Appuyez sur la touche PROG pour sélectionner la position que vous souhaitez supprimer.
- 2 • Appuyez sur le bouton JOIN pour ouvrir la position sélectionnée (la LED de position clignote rapidement).
- 3 • Appuyez à nouveau sur le bouton JOIN pour supprimer l'émetteur de cette position.
- 4 • La LED de position cesse de clignoter et s'éteint, signalant le succès de l'opération.

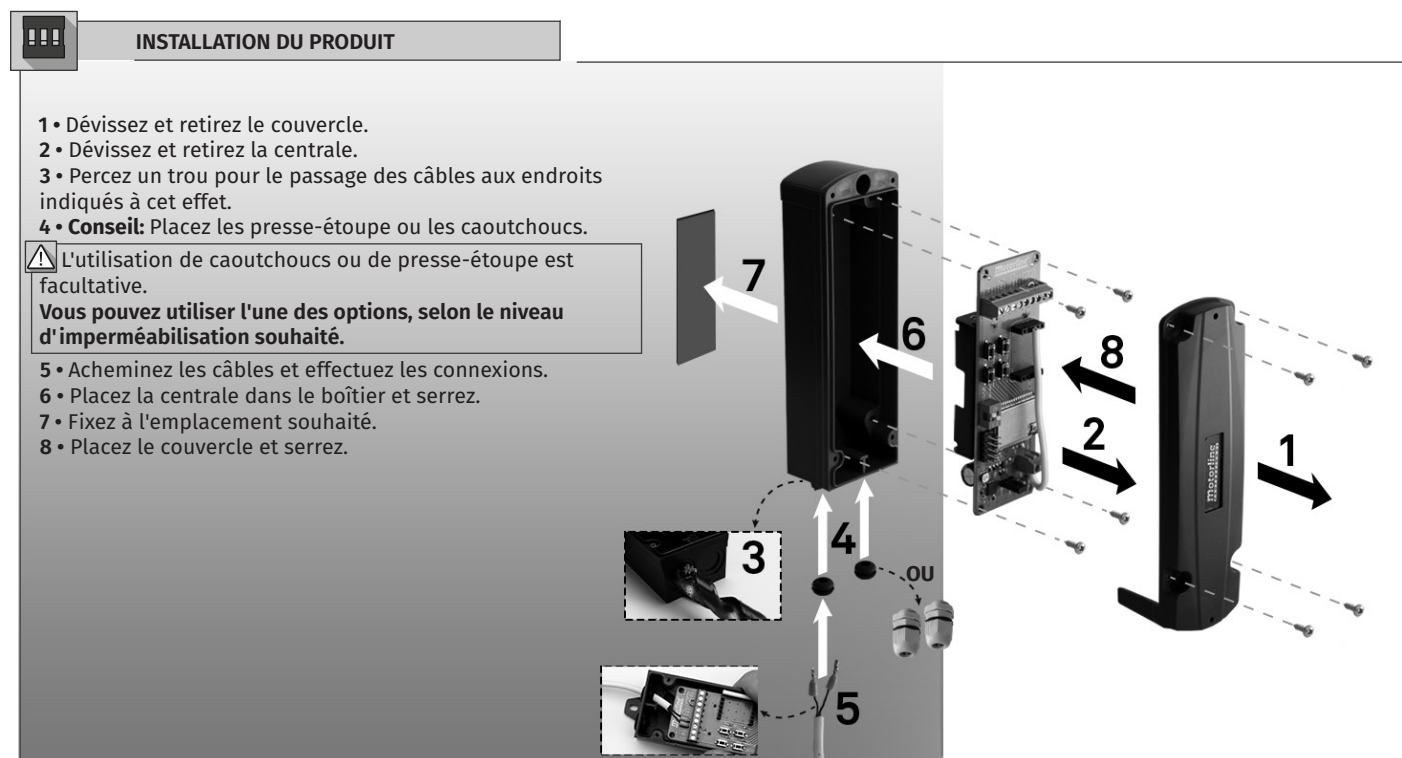
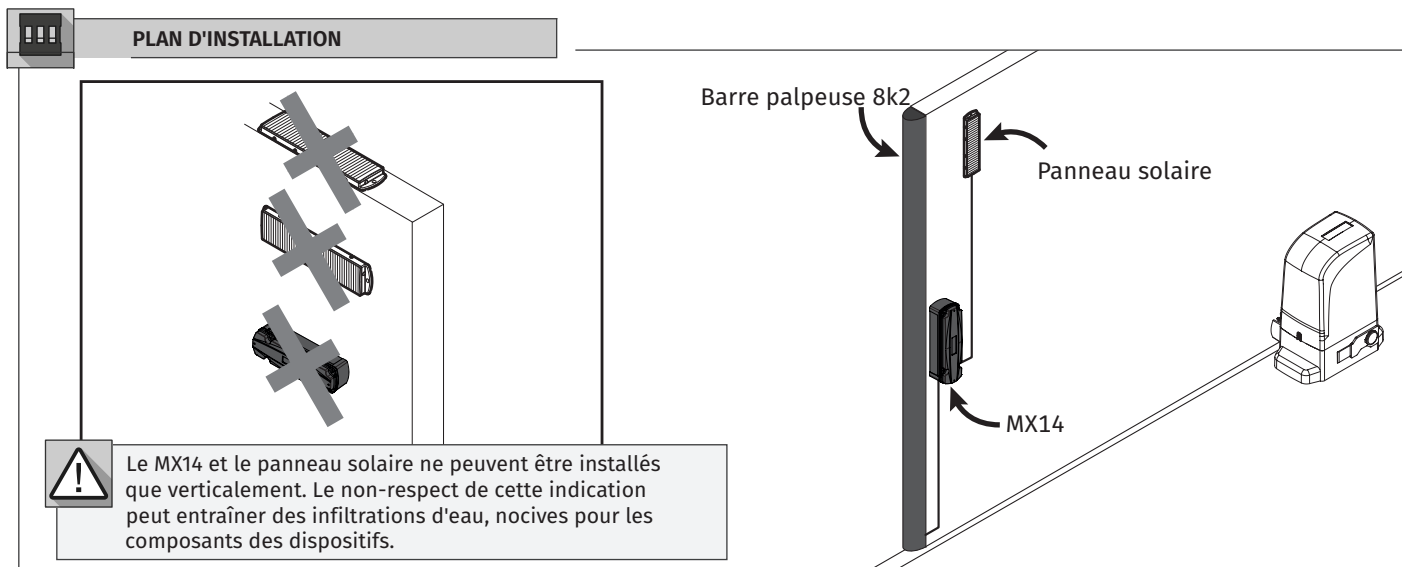

## SCHÉMA DE CONNEXION



Consultez le manuel de votre centrale pour identifier les entrées correspondant à celle indiquée dans le schéma.

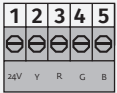

- 1 • Sortie 24V → 24V
- 2 • (non utilisé)
- 3 • Sortie R → 0V activée pendant les manœuvres de fermeture)
- 4 • Sortie G → 0V activée pendant des manœuvres d'ouverture)
- 5 • Sortie B → 0V activée pendant le temps de pause)



- 1 • Sortie 24V (minimum → 100mA)
- 2 • COM

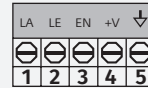

- 1 • LA → Entrée Barre palpouse
- 2 • LE → Entrée Photocellules
- 3 • (non utilisé)
- 4 • (non utilisé)
- 5 • COM

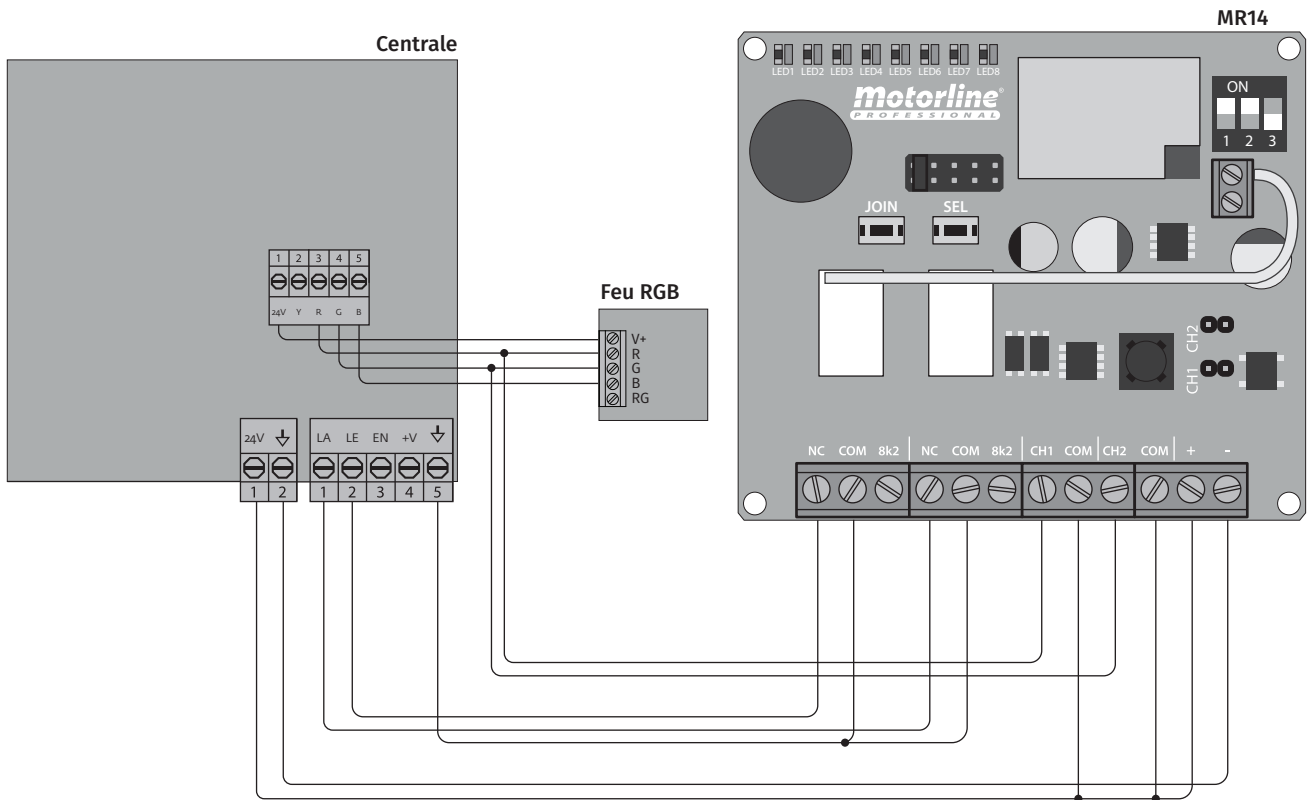

Dispositifs de sécurité à contact sec NO

Inhibiteur de signal  
 • Lorsque fermé (NC), l'émetteur ignorera les signaux des entrées 8k2 NO/NC et capteur optique  
**REMARQUE** • Le dipper2 doit être sur OFF

Capteur optique

Barre palpouse résistive 8k2

- En cas d'utilisation, retirer la résistance qui vient d'usine sur les entrées 3 et 4.
- Si ne pas utiliser, vous devez maintenir la résistance aux entrées pour que l'émetteur fonctionne.

Panneau solaire

MX14

