



EF30

MANUAL DO INSTALADOR/UTILIZADOR
MANUAL DEL INSTALADOR/UTILIZADOR
USER / INSTALLER MANUAL



PT ES EN

Motorline
PROFESSIONAL

PT

ES

EN

A eletrofechadura EF30 com cilindro único, funciona de forma automática, proporcionando uma maior segurança ao portão. Possibilidade de aplicação do lado direito ou do lado esquerdo.

La electrocerradura EF30 con cilindro único, funciona de forma automática, proporcionando una mayor seguridad a la puerta. Posibilidad de aplicación en el lado derecho o en el lado izquierdo.

The electro-lock EF30 with single cylinder, works automatically, providing greater security to the gate. Possibility of application on the right or left side.

Alimentação	Alimentación	Operating Voltage	12Vdc
Consumo nominal	Consumo nominal	Quiescent Current	2.3A
Tempo máx de pulso	Tiempo máximo de impulso	Max. pulse time	500ms
Resistência	Resistencia	Resistance	dc 3.1Ω
Frequência	Frecuencia	Frequency	50+60 Hz
Classe de isolamento	Clase de aislamiento	Insolation class	F

PT

ES

EN

Lado da Fechadura
(visto de dentro):

Lado de la Cerradura
(vista desde dentro)

Side of the Lock
(seen from inside):

- 1 • Esquerda (SX)
- 2 • Direita (DX)

- 1 • Izquierda (SX)
- 2 • Derecha (DX)

- 1 • Left (SX)
- 2 • Right (DX)

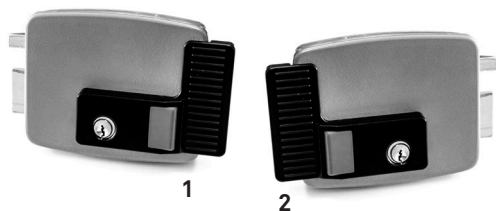

PT

ES

EN

- A fechadura está preparada para portas pesadas. Para diminuir o esforço de fecho, em portas leves, retirar simplesmente o perno vermelho **fig. 1**.
- Para evitar danos no mecanismo, antes de desmontar ou montar a fechadura, retirar a chave do cilindro.
- A fechadura está dotada de bloqueio automático (patenteado) do trinco. Para obter um funcionamento perfeito, montar a fechadura a uma distância máxima de 7 mm da testa.

- La cerradura ha sido predispuesta para puertas pesadas. Para reducir el esfuerzo de cierre, en el caso de puertas ligeras, basta retirar el perno rojo **fig. 1**.
- Para evitar roturas del mecanismo, antes de desmontar y montar la cubierta de la cerradura es necesario extraer la llave del cilindro.
- La cerradura está dotada de bloqueo automático (patentado) del pestillo. Para obtener un funcionamiento impecable montar la cerradura a una

- The lock is set for heavy doors. When used on light doors, remove the red pin to smoothen the closing of door **fig. 1**.
- To avoid dephasing the mechanism before disassembling and assembling the lock cover out key from cylinders.
- The lock is provided with patented dead-locking latch. For a proper operation, place lock at a distance not exceeding 7 mm. from strike. Upside down installation should be avoided.

PT

ES

EN

- Evitar a montagem da fechadura invertida.
- Para ligar os fios eléctricos aos terminais da fechadura, premir as patilhas conforme indicado na figura até alinhar os furos e introduzir o fio já escarnado (**fig. 2**).
- Para activar o "SISTEMA DE BLOQUEIO" premir o botão A e bloqueá-lo com a chave (**fig. 3**).

- Evitar la instalación de la cerradura invertida.
- Para conectar los cables a los bornes de la cerradura, apretar cada lengüeta como en la figura, hasta la alineación de los orificios e introducir los cables ya pelados (**fig. 2**).
- Para activar el "PASADOR DE BLOQUEO" oprimir el pulsador A y bloquearlo girando la llave (**fig. 3**).

- In order to connect the wires up to the lock terminals, press each tab, as shown in the diagram, until the holes are aligned, and then insert the cables after removing the insulating material from their ends (**fig. 2**).
- To operate the "STOP DEVICE" press pushbutton A and block it by turning the key (**fig. 3**).

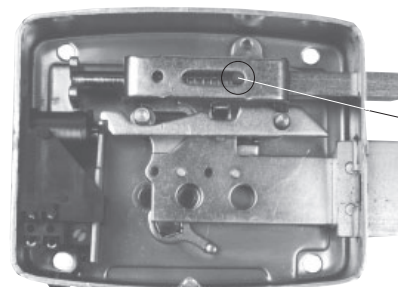

Fig.1

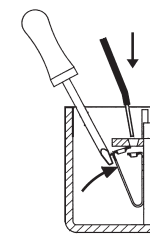

Fig.2

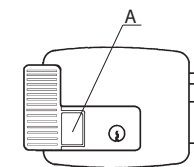

Fig.3

PT

ES

EN

REGULAÇÃO DESENGATE ELÉCTRICO TRINCO FECHADURA (a realizar com o portão aberto).

O funcionamento eléctrico desta fechadura é testado com uma tensão que respeita as condições standard mínimas das instalações eléctricas.

Na eventualidade em que a alimentação da fechadura seja inferior a estes valores e portanto a fechadura não se abra, é preciso rodar gradualmente o parafuso de regulação no sentido indicado pela seta (**fig. 4**) para favorecer as condições de desenganche eléctrico do trinco da fechadura.

AJUSTE DESENGANCHE ELÉCTRICO PICAPORTE CERRADURA (a realizar con verja abierta).

El funcionamiento eléctrico de esta cerradura se ha probado con una tensión que cumple las condiciones estándar mínimas de las instalaciones eléctricas.

En caso de que la alimentación de la cerradura sea inferior a dichos valores, y por lo tanto la cerradura no se abre, hay que girar gradualmente el tornillo de ajuste en el sentido indicado por la flecha (**fig.4**) para favorecer las condiciones de desenganche eléctrico del picaporte de la cerradura.

LOCK LATCH ELECTRIC RELEASE ADJUSTMENT (to be performed when the gate is open).

The electric operation of this lock is tested with a suitable voltage according to the minimum standards of electric systems.

In the event that power input to the lock should be lower than these values, and therefore, that the lock will not open, the adjustment screw should be turned gradually in the direction indicated by the arrow (**fig.4**), which will help reach the lock latch electric release conditions.

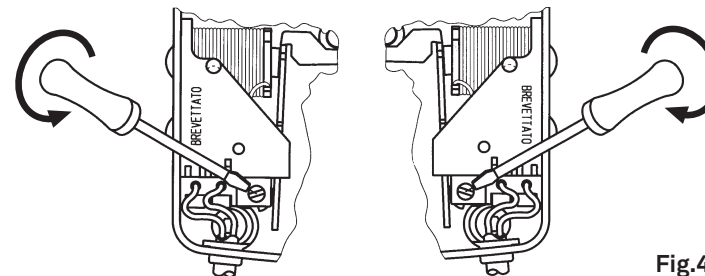
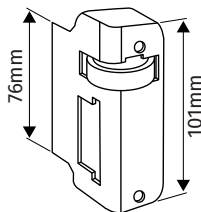
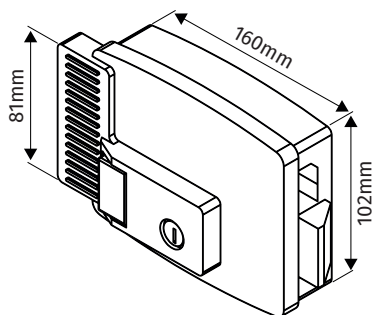

Fig.4



DIMENSÕES DO PRODUTO | DIMENSIONES DEL PRODUCTO | PRODUCT DIMENSIONS



ATENÇÃO | ATENCIÓN | CAUTION

PT

ES

EN

O produto está conforme às directivas europeias CEE 89/336, CEE 92/31 e CEE 93/68 para a compatibilidade electromagnética segundo as normas EN50081-1 e EN50082-1.

El producto es conforme con las directivas europeas CEE 89/336, CEE 92/31 y CEE 93/68, para la compatibilidad electromagnética de acuerdo con las normas EN50081-1 y EN50082-1.

The product conforms to European Directives EEC 89/336, EEC 92/31 and EEC 93/68 on electromagnetic compatibility, in compliance with EN50081-1 and EN50082-1.

- Ler com atenção estas instruções e guardá-las.
- Todos os dados e as declarações desta folha anulam e substituem as presentes nas outras folhas.
- Realizar a instalação eléctrica de maneira conforme às normas nacionais em vigor.
- Alimentar a fechadura eléctrica somente com um transformador de segurança (conforme EN60742) ou com fonte de nível de segurança equivalente.
- Antes de ligar a fechadura eléctrica verificar se a tensão de saída do transformador é igual ao valor de tensão nominal da fechadura eléctrica.
- O transformador deve ter uma potência de ao menos 15VA.
- Proteger adequadamente a instalação de cortocircuitos.
- O dispositivo de comando (manual ou electrónico) deve

- Leer cuidadosamente estas instrucciones y guardarlas.
- Todos los datos y las declaraciones de esta hoja anulan y sustituyen las presentes en las demás hojas.
- Realizar la instalación eléctrica en conformidad con las normas nacionales en vigencia.
- Alimentar la electrocerradura sólo con un transformador de seguridad (conforme a EN60742) o con fuente con nivel de seguridad equivalente.
- Antes de conectar la electrocerradura, asegurarse que la tensión que sale del transformador sea igual al valor de tensión nominal de la electrocerradura misma.
- El transformador tiene que tener potencia igual a al menos 15 VA.
- Proteger de forma adecuada la instalación de los cortocircuitos.
- El dispositivo de mando (manual

- Read these instructions carefully and keep them for future reference.
- All data and declarations on this sheet annul and supersede previous information sheets.
- Install the electrical system in compliance with the national standards in force.
- Ensure that electrolock power is only supplied by a safety transformer (in compliance with EN60742) or other power source with equivalent level of safety.
- Before connecting the electrolock make sure that transformer output voltage is equal to rated electrolock voltage.
- Transformer power must be at least 15 VA.
- Ensure that the system is adequately protected against short circuits.
- The control unit (manual or electronic) must be sized for

ter capacidade suficiente para a corrente absorvida pela fechadura eléctrica, deve ser conforme às normas de segurança em vigor e deve garantir um nível de segurança equivalente ao do transformador de segurança.

- Efectuar a operação de ligação dos cabos e sucessivas intervenções na fechadura eléctrica com a instalação eléctrica desligada da rede.
- Utilizar cabos conformes à norma de secção mínima de 1 mm².

o electrónico) tiene que estar dimensionado para la corriente absorbida por la electrocerradura, debe ser conforme a las normas de seguridad en vigencia y tiene que garantizar un nivel de seguridad equivalente al del transformador de seguridad.

- Efectuar la operación de conexión de los cables y las intervenciones siguientes en la electrocerradura con instalación eléctrica desconectada de la red.
- Utilizar cables normalizados con sección mínima de 1 mm².

the current absorbed by the electrolock, must comply with the safety standards in force and must guarantee a level of safety equal to that provided by the safety transformer.

- The electrical system must be disconnected from the mains when effecting cable connection or doing any other work on the electrolock.
- Use standard-approved wiring with a minimum cross-section of 1 mm².

MOTORLINE não se responsabiliza pelos danos causados por um não respeito destas advertências.

MOTORLINE no asume ninguna responsabilidad por los daños causados por incumplimiento de las advertencias arriba indicadas.

MOTORLINE accepts no responsibility for any damages caused by inobservance of the above instructions.

Os produtos aqui evidenciados estão providos de todas as características indicadas na descrição técnica dos catálogos da MOTORLINE e só são aconselhados para os fins neles explicados. A firma MOTORLINE não garante nenhum rendimento ou característica técnica que não sejam indicados nestas instruções; NÃO podem ser produzidas no produto alterações diferentes de quanto expressamente indicado pela MOTORLINE sob pena de anulação das obrigações da garantia previstas pela lei e das eventuais certificações de conformidade do produto. Para particulares exigências de segurança, convidamos o utilizador a dirigir-se ao revendedor ou ao instalador destes produtos ou directamente à MOTORLINE, de modo a poder ser aconselhado da melhor maneira sobre o modelo mais adequado às suas exigências específicas.

Los productos aquí mencionados están dotados de todas las características indicadas en las descripciones técnicas de los catálogos de MOTORLINE, y son recomendados exclusivamente para las aplicaciones allí señaladas. La sociedad MOTORLINE no garantiza ninguna prestación o característica técnica que no esté indicada en estas instrucciones; NO se pueden realizar en el producto modificaciones diferentes a las indicadas expresamente por MOTORLINE, bajo pena de caducidad de las obligaciones de garantía previstas por la ley, así como de las eventuales certificaciones de conformidad del producto. Por particulares exigencias de seguridad, se invita al usuario a dirigirse al revendedor o instalador de dichos productos, o directamente a MOTORLINE, quienes podrán aconsejarle el modelo más apropiado para sus exigencias.

The products illustrated in this instruction sheet, have all the technical characteristics which are described in MOTORLINE catalogues and are to be used exclusively for the purposes therein indicated. MOTORLINE will not guarantee any performance or technical feature which is not expressly illustrated; NO modifications can be made to the product different from those expressly indicated by MOTORLINE without forfeiting the guarantees provided by law and any certifications of product conformity. For any specific security requirements, apply directly to MOTORLINE or its authorised dealers for the most suitable product to install.